



Honeywell

Operating Manual

PRO 1000 Series

Non-Programmable Thermostat



69-2798EFS-01

This manual covers the following models:

TH1100DV: For 1 Heat systems

TH1110DV: For 1 Heat/1 Cool systems

TH1210DV: For 2 Heat/1 Cool heat pump systems

(Pull thermostat from wallplate and turn over to find model number.)

CAUTION: EQUIPMENT DAMAGE HAZARD.



To prevent possible compressor damage, do not operate cooling system when outdoor temperature is below 50°F (10°C).

Need Help?

For assistance with this product please visit <http://yourhome.honeywell.com>
or call Honeywell Customer Care toll-free at **1-800-468-1502**

Read and save these instructions.

© U.S. Registered Trademark. Patents pending.
Copyright © 2013 Honeywell International Inc. All rights reserved.

Table of contents

About your new thermostat

Thermostat features	2
Quick reference to controls	3
Quick reference to display.....	4

Operation

Select system setting	5
Select fan setting	6
Adjust the temperature.....	7
Compressor protection.....	8

Appendices

Battery replacement.....	9
Customer assistance	10
In case of difficulty	11
Limited warranty.....	13

About your new thermostat

Your new Honeywell thermostat has been designed to give you many years of reliable service and easy-to-use, push-button climate control.

Features

- Backlit display is easy to read
- Displays ambient (measured) temperature at all times
- One-touch access to setpoint temperature
- Built-in compressor protection

Quick reference to controls

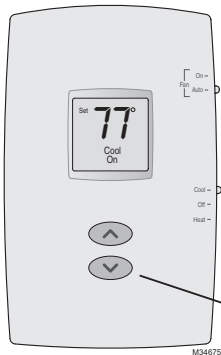

Fan Switch (see page 6)

On: Fan runs continuously.

Auto: Fan runs only when heating or cooling system is on.

System switch (see page 5)

- **Cool:** Cooling system control.
- **Off:** All systems off.
- **Heat:** Heating system control.
- **Em Heat:** Emergency & Auxiliary Heat control. Compressor is locked out. (Select models only.)

Up/Down buttons

Press to adjust temperature.

Quick reference to display screen

Setpoint indicator

Appears when the setpoint temperature is displayed

Low battery warning
(see page 9)

System status

Cool on: Cooling system is on.

Heat on: Heating system is on.

Aux On: Auxiliary heat is on. (Only for heat pumps with this capability [select models only].)

When “Heat On” or “Cool On” is flashing, compressor protection is engaged (see page 8).

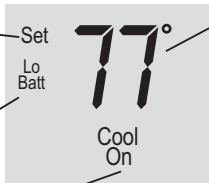

M34802

Temperature

The ambient (measured) temperature is normally displayed. To view the setpoint temperature, press the **Up** or **Down** button once. The setpoint temperature will appear for five seconds.

Select the system setting

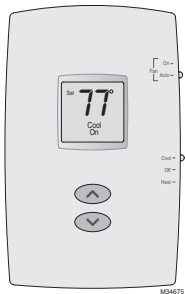

Set **SYSTEM** switch to control the heating or cooling system.

The **SYSTEM** switch can be set to control your heating or cooling system, depending on the season.

- **Cool:** Cooling system control.
- **Off:** All systems are off.
- **Heat:** Heating system control.
- **Em Heat:** Emergency & Auxiliary Heat control. Compressor is locked out. (Select models only.)



CAUTION: EQUIPMENT DAMAGE HAZARD. To prevent possible compressor damage, do not operate cooling system when outdoor temperature is below 50°F (10°C).

Select the fan setting

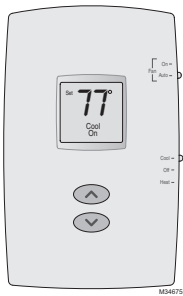

Set **FAN** switch to choose whether the fan runs continuously or only as needed.

Set the **FAN** switch to Auto or On.

In “Auto” mode (the most commonly used setting), the fan runs only when the heating or cooling system is on.

If set to “On,” the fan runs continuously.

Adjust the temperature

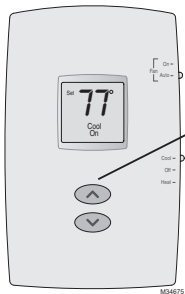

Press ▲ or ▼ to adjust the temperature.

Note: Make sure the thermostat is set to the system you want to control (heat or cool).

Built-in compressor protection

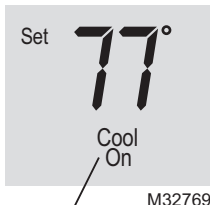

Message flashes until safe restart time has elapsed.

This feature helps prevent damage to the compressor in your air conditioning or heat pump system.

Damage can occur if the compressor is restarted too soon after shutdown. This feature forces the compressor to wait 5 minutes before restarting.

During the wait time, the display will flash the message Cool On (or Heat On if you have a heat pump model). When the safe wait time has elapsed, the message stops flashing and the compressor turns on.

Battery replacement

Pull at bottom to remove thermostat from wallplate.

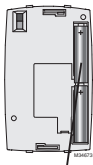

Turn thermostat over, insert fresh AAA alkaline batteries, then reinstall thermostat.

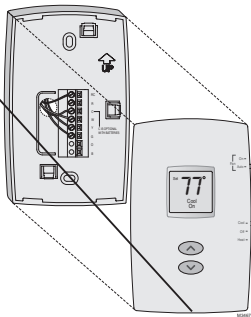

Install two fresh AAA batteries when **Lo Batt** flashes on the screen. **Lo Batt** appears for 60 days before the batteries are depleted.

Replace batteries once a year, or when you will be away for more than a month.

The settings are stored in non-volatile (permanent) memory and are thus preserved when the thermostat is without batteries.

Customer assistance

Pull at bottom to remove thermostat from wallplate.

Turn thermostat over to find model number and date code.

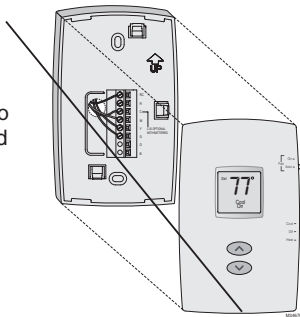
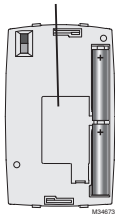

For assistance with this product, please visit <http://yourhome.honeywell.com>.

Or call Honeywell Customer Care toll-free at **1-800-468-1502**.

To save time, please note your model number and date code before calling.

In case of difficulty

If you have difficulty with your thermostat, please try the following suggestions. Most problems can be corrected quickly and easily.

- Display is blank**
- Check circuit breaker and reset if necessary.
 - Make sure power switch at heating & cooling system is on.
 - Make sure furnace door is closed securely.
 - Make sure fresh AAA alkaline batteries are correctly installed (see page 9).
- Heating or cooling system does not respond**
- Set system switch to Heat (see page 5). Make sure the temperature is set higher than the Inside temperature.
 - Set system switch to Cool (see page 5). Make sure the temperature is set lower than the Inside temperature.
 - Wait 5 minutes for the system to respond.

In case of difficulty

Temperature settings do not change

Make sure heating and cooling temperatures are set to acceptable ranges:

- Heat: 40° to 90°F (4.5° to 32°C).
- Cool: 50° to 99°F (10° to 37°C).

“Heat On” or “Cool On” is flashing

- Compressor protection feature is engaged. Wait 5 minutes for the system to restart safely, without damage to the compressor (see page 8).

“Heat On” is not displayed

- Set the System switch to Heat, and set the temperature level above the current room temperature (see page 5).

“Cool On” is not displayed

- Set the System switch to Cool, and set the temperature level below the current room temperature (see page 5).

2-year limited warranty

Honeywell warrants this product, excluding battery, to be free from defects in the workmanship or materials, under normal use and service, for a period of two (2) years from the date of purchase by the consumer. If at any time during the warranty period the product is determined to be defective or malfunctions, Honeywell shall repair or replace it (at Honeywell's option).

If the product is defective,

(i) return it, with a bill of sale or other dated proof of purchase, to the place from which you purchased it; or

(ii) call Honeywell Customer Care at 1-800-468-1502. Customer Care will make the determination whether the product should be returned to the following address: Honeywell Return Goods, Dock 4 MN10-3860, 1885 Douglas Dr. N., Golden Valley, MN 55422, or whether a replacement product can be sent to you.

This warranty does not cover removal or reinstallation costs. This warranty shall not apply if it is shown by Honeywell that the defect or malfunction was caused by damage which occurred while the product was in the possession of a consumer.

Honeywell's sole responsibility shall be to repair or replace the product within the terms stated above. HONEYWELL SHALL NOT BE LIABLE FOR ANY LOSS OR DAMAGE OF ANY KIND, INCLUDING ANY INCIDENTAL OR CONSEQUENTIAL DAMAGES RESULTING, DIRECTLY OR INDIRECTLY, FROM ANY BREACH OF ANY WARRANTY, EXPRESS OR IMPLIED, OR ANY OTHER FAILURE OF THIS PRODUCT. Some states do not allow the exclusion or limitation of incidental or consequential damages, so this limitation may not apply to you.

THIS WARRANTY IS THE ONLY EXPRESS WARRANTY HONEYWELL MAKES ON THIS PRODUCT. THE DURATION OF ANY IMPLIED WARRANTIES, INCLUDING THE WARRANTIES OF MERCHANTABILITY AND FITNESS FOR A PARTICULAR PURPOSE, IS HEREBY LIMITED TO THE ONE-YEAR DURATION OF THIS WARRANTY.

Some states do not allow limitations on how long an implied warranty lasts, so the above limitation may not apply to you. This warranty gives you specific legal rights, and you may have other rights which vary from state to state.

If you have any questions concerning this warranty, please write Honeywell Customer Relations, 1985 Douglas Dr, Golden Valley, MN 55422 or call 1-800-468-1502. In Canada, write Retail Products ON15-02H, Honeywell Limited/ Honeywell Limitée, 35 Dynamic Drive, Toronto, Ontario M1V4Z9.

Automation and Control Solutions

Honeywell International Inc.

1985 Douglas Drive North

Golden Valley, MN 55422

Honeywell Limited-Honeywell Limitée

35 Dynamic Drive

Toronto, Ontario M1V 4Z9

<http://yourhome.honeywell.com>

® U.S. Registered Trademark

© 2013 Honeywell International Inc.

69-2798EFS—01 M.S. 05-13

Printed in U.S.A.

Honeywell



Honeywell

Manuel d'utilisation

Série PRO 1000

Thermostat non programmable



69-2798EFS-01

Le présent mode d'emploi porte sur les modèles suivants :

TH1100DV: Pour systèmes à un étage de chauffage

TH1110DV: Pour systèmes à un étage de chauffage/1 étage de refroidissement

TH1210DV: Pour thermopompes à 2 étages de chauffage/1 étage de refroidissement seulement

(Retirer le thermostat de la plaque murale et le retourner pour trouver le numéro de modèle.)



MISE EN GARDE : RISQUE DE DOMMAGE MATÉRIEL.

Pour éviter d'endommager le compresseur, ne pas faire fonctionner le système de refroidissement lorsque la température extérieure est inférieure à 10 °C (50 °F).

Besoin d'aide?

Pour obtenir de l'assistance au sujet de ce produit, consulter le <http://yourhome.honeywell.com>
ou téléphoner sans frais aux Services à la clientèle de Honeywell au **1-800-468-1502**

Lire et conserver ces instructions.

© Marque déposée aux É.-U. Brevets en instance.
© 2013 Honeywell International Inc. Tous droits réservés.

Table des matières

Votre nouveau thermostat

Caractéristiques du thermostat.....	2
Coup d'oeil rapide sur les commandes.....	3
Coup d'oeil rapide sur l'affichage.....	4

Programmation et fonctionnement

Sélectionner le réglage du système.....	5
Sélectionner le réglage du ventilateur	6
Régler la température	7
Protection du compresseur	8

Appendices

Remplacement des piles.....	9
Services à la clientèle	10
En cas de difficulté.....	11
Garantie limitée	13

À propos du thermostat

Votre nouveau thermostat Honeywell a été conçu pour vous procurer de nombreuses années de service fiable et assurer la régulation de la température ambiante avec facilité, par simple bouton-poussoir.

Caractéristiques

- L'affichage rétroéclairé est facile à lire
- Affichage permanent de la température ambiante (mesurée).
- Accès à l'aide d'une seule touche à la température du point de consigne.
- Protection intégrée du compresseur.

Quick reference to controls

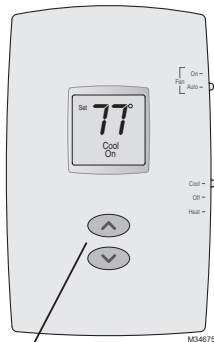

Boutons Haut/Bas

Appuyer sur ces touches pour régler la température.

Sélecteur du ventilateur voir page 6.

On : Le ventilateur fonctionne sans interruption.

Auto : Ventilateur fonctionne seulement quand le système de chauffage ou de refroidissement est en marche.

Sélecteur du système

voir page 5.

- **Cool** : Commande le système de refroidissement.
- **Off** : Tous les systèmes sont à l'arrêt.
- **Heat** : Commande le système de chauffage.
- **Em Heat** : Commande le fonctionnement du système de chauffage d'urgence et du système de chauffage d'appoint. Le compresseur est mis sous sécurité. (Certains modèles seulement.)

Coup d'oeil rapide sur l'affichage

Indicateur du point de réglage

S'affiche lorsque la température du point de consigne est affichée.

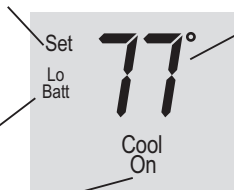

Température

La température ambiante (mesurée) de la pièce est normalement affichée. Pour voir la température du point de consigne, appuyer une fois sur le bouton Haut ou Bas. La température du point de consigne s'affiche pendant 5 secondes.

Avertissement de piles faibles (voir page 9)

État du système

Cool On : Le système de refroidissement est en marche.

Heat On : Le système de chauffage est en marche.

Aux On: Le système de chauffage d'appoint est en marche. (Seulement pour les thermopompes qui offrent cette fonction (certains modèles seulement))

Lorsque «Heat On» ou «Cool On» clignote, la protection du compresseur est activée (voir page 8).

M34802

Sélectionner le réglage du système

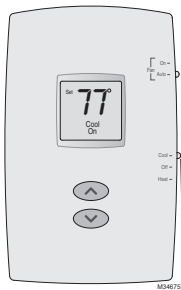

Régler le sélecteur **SYSTEM** pour qu'il commande le système de chauffage ou de refroidissement

Le sélecteur **SYSTEM** peut être réglé de façon à commander le système de chauffage ou de refroidissement, selon la saison.

- **Cool** : Commande le système de refroidissement.
- **Off** : Tous les systèmes sont à l'arrêt.
- **Heat** : Commande le système de chauffage.
- **Em Heat** : Commande le fonctionnement du système de chauffage d'urgence et du système de chauffage d'appoint. Le compresseur est mis sous sécurité. (Certains modèles seulement.)



MISE EN GARDE : RISQUE D'ENDOMMAGEMENT DU MATÉRIEL. Pour prévenir des dommages potentiels au compresseur, ne pas faire fonctionner le système de refroidissement lorsque la température extérieure est inférieure à 10 °C (50 °F).

Sélectionner le réglage du ventilateur

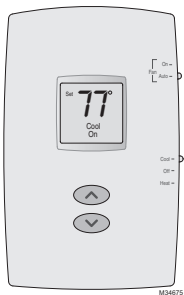

Régler le sélecteur du ventilateur **FAN** pour que le ventilateur fonctionne en continue ou seulement au besoin.

Régler le sélecteur du ventilateur **FAN** à Auto ou à On.

En mode de fonctionnement automatique (AUTO), qui est le réglage le plus fréquent, le ventilateur fonctionne seulement quand le système de chauffage ou de refroidissement est en marche.

Si ce sélecteur est réglé à «ON», le ventilateur fonctionne sans interruption.

Régler la température

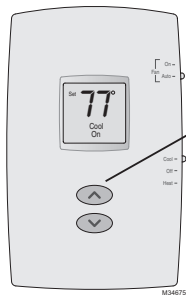

Appuyer sur ▲ ou ▼ pour régler la température.

Remarque : S'assurer que le thermostat est réglé au système à mettre en marche (Heat-chauffage ou Cool-refroidissement).

Protection intégrée du compresseur

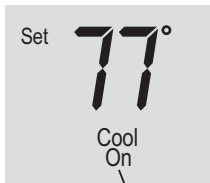

M32769

Le message clignote jusqu'à ce que le délai d'attente soit écoulé.

Cette fonction sert à éviter d'endommager le compresseur qui fait partie du système de refroidissement ou de la thermopompe.

Le compresseur pourrait en effet être endommagé s'il redémarre trop rapidement après avoir été mis à l'arrêt. Cette fonction oblige le compresseur à attendre 5 minutes avant de redémarrer.

Durant l'attente, le message **Cool On** clignotera à l'écran (ou **Heat On** dans le cas d'une thermopompe). Lorsque le délai d'attente est écoulé, le message cesse de clignoter et le compresseur se met en marche.

Remplacement des piles

Tirer le thermostat par le bas pour le détacher de la plaque murale.

Retourner le thermostat et installer des piles alcalines AAA neuves, puis remettre le thermostat en place.

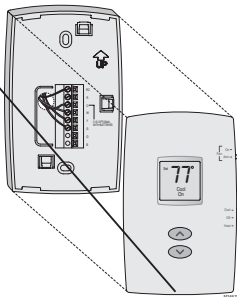
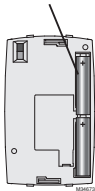

Mettre deux piles AAA neuves lorsque **Lo Batt** (Piles faibles) clignote à l'écran. **Lo Batt** (Piles faibles) s'affiche pendant 60 jours avant que les piles ne soient complètement déchargées.

Remplacer les piles une fois par an ou avant de quitter la maison pour une période de plus d'un mois.

La plupart des réglages sont sauvegardés dans la mémoire non volatile (permanente). Seuls l'horloge et le jour doivent être réglés après le remplacement des piles.

Services à la clientèle

Tirer le thermostat par le bas pour le détacher de la plaque murale.

Retourner le thermostat pour trouver le numéro de modèle et le code de date.

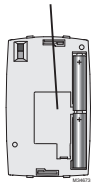
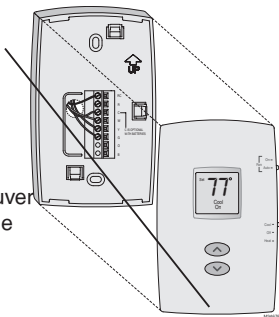

Pour obtenir de l'aide avec ce produit, veuillez consulter le site <http://yourhome.honeywell.com>.

ou vous adresser aux Services à la clientèle de Honeywell en composant le **1-800-468-1502**.

Pour gagner du temps, veuillez prendre en note le numéro de modèle et de code de date du thermostat avant d'appeler.

En cas de difficulté

Si vous éprouvez des difficultés, nous vous proposons d'essayer les solutions suivantes. La plupart des problèmes peuvent être corrigés rapidement et facilement.

Rien n'apparaît à l'écran

- S'assurer que le coupe-circuit n'est pas déclenché et le remettre en position de marche au besoin.
- S'assurer que le bouton de marche-arrêt du système de chauffage ou de refroidissement est à la position de marche.
- S'assurer que la porte de l'appareil de chauffage est bien fermée.
- S'assurer qu'il y a bien des piles alcalines AAA neuves en place (voir page 9)

Le système de chauffage ou de refroidissement ne répond pas

- Régler le sélecteur du système à Heat (voir page 5). S'assurer que le point de consigne est plus élevé que la température ambiante.
- Régler le sélecteur du système à Cool (voir page 5). S'assurer que le point de consigne est moins élevé que la température ambiante.
- Attendre 5 minutes pour laisser au système le temps de réagir.

En cas de difficulté

Le point de consigne de la température ne change pas

S'assurer que les températures de chauffage et de refroidissement sont réglées à l'intérieur des seuils de température permis :

- Heat : 4,5 à 32 °C (40 à 90 °F).
- Cool : 10 à 37 °C (50 à 99 °F).

Les mots «Heat On» ou «Cool On» clignotent à l'écran

- La fonction de protection du compresseur est en marche. Attendre 5 minutes pour que le système se remette en marche en toute sécurité sans endommager le compresseur (voir page 8).

Les mots «Heat On» n'apparaissent pas à l'écran

- Mettre le sélecteur du système en mode de chauffage Heat et régler le point de consigne à une température supérieure à la température ambiante (voir page 5).

Les mots «Cool On» n'apparaissent pas à l'écran

- Mettre le sélecteur du système à Cool, et régler le point de consigne à une température inférieure à la température ambiante (voir page 5).

Garantie limitée de 2 ans

Honeywell garantit ce produit, à l'exception des piles, contre tout défaut de pièce ou de main-d'oeuvre, durant une période de deux (2) ans à partir de la date d'achat si le produit est utilisé et entretenu convenablement. Si, à n'importe quel moment de la période de garantie, le produit est défectueux, Honeywell le réparera ou le remplacera (à sa discrétion).

En cas de défectuosité du produit,

(i) le retourner, avec le reçu d'achat ou une autre preuve d'achat datée, à l'endroit où il a été acheté, ou

(ii) téléphoner aux Services à la clientèle de Honeywell au 1 800 468-1502. Le Centre décidera alors s'il faut retourner le produit à l'adresse suivante : Honeywell Return Goods, Dock 4 MN10-3860, 1885 Douglas Dr. N, Golden Valley, MN 55422, ou s'il vous fera parvenir un produit de remplacement.

Cette garantie ne couvre pas les frais de démontage ou d'installation. La garantie sera annulée si Honeywell prouve que la défectuosité a été causée par des dommages apparus alors que le client était en possession du produit.

La responsabilité de Honeywell se limite à la réparation ou au remplacement du produit selon les termes énoncés. HONEYWELL NE PEUT ÊTRE TENUE RESPONSABLE DE PERTE OU DOMMAGE DE TOUTES SORTES, INCLUANT LES DOMMAGES ACCIDENTELS OU CONSÉCUTIFS RÉSULTANT, DIRECTEMENT OU INDIRECTEMENT, DE TOUT MANQUEMENT À N'IMPORTE QUELLE GARANTIE, EXPRESSE OU IMPLICITE, OU DE TOUTE AUTRE DÉFAILLANCE DU PRODUIT. Certains États ou provinces ne permettent pas l'exclusion ou la restriction des dommages accidentels ou consécutifs, cette restriction pourrait donc ne pas s'appliquer.

CETTE GARANTIE EST LA SEULE GARANTIE EXPRESSE QUE HONEYWELL OFFRE POUR CE PRODUIT. LA DURÉE DE TOUTE GARANTIE IMPLICITE, INCLUANT LES GARANTIES DE QUALITÉ MARCHANDE OU D'ADAPTATION À UNE UTILISATION PARTICULIÈRE, EST LIMITÉE PAR LES PRÉSENTES À LA PÉRIODE D'UNE ANNÉE DE LA PRÉSENTE GARANTIE.

Certains États ou provinces ne permettent aucune restriction sur la durée d'une garantie implicite, la restriction ci-dessus pourrait donc ne pas s'appliquer. La présente garantie vous confère des droits juridiques spécifiques, et vous pourriez également jouir d'autres droits selon votre État ou province.

Pour toute question au sujet de la garantie, écrire au Bureau de relations avec les clients de Honeywell à l'adresse suivante : 1985 Douglas Dr., Golden Valley, MN 55422 ou téléphoner au 1 800 468-1502. Au Canada, écrire à l'adresse : Retail Products ON15-02H, Honeywell Limited/Honeywell Limitée, 35, Promenade Dynamic, Toronto (Ontario) M1V4Z9.

Solutions de régulation et d'automatisation

Honeywell International Inc.

1985 Douglas Drive North

Golden Valley, MN 55422

Honeywell Limited-Honeywell Limitée

35 Dynamic Drive

Toronto, Ontario M1V 4Z9

<http://yourhome.honeywell.com>

® Marque de commerce déposée aux É.-U.

© 2013 Honeywell International Inc.

69-2798EFS—01 M.S. 05-13

Imprimé aux États-Unis

Honeywell



Honeywell

Manual de funcionamiento

Serie PRO 1000

Termostato no programable



69-2798EFS-01

Este manual incluye los siguientes modelos:

TH1100DV: Para sistemas de 1 calentador

TH1110DV: Para sistemas de 1 calentador y 1 refrigerador

TH1210DV: Para sistemas de bomba de calor para 2 calentadores y 1 refrigerador únicamente

(Quite el termostato de la placa para pared y gírelo para ver el número de modelo).



PRECAUCIÓN: PELIGRO DE DAÑO EN EL EQUIPO.

Para evitar posibles daños en el compresor, no haga que el termostato funcione cuando la temperatura exterior sea inferior a 50 °F (10 °C).

¿Necesita asistencia?

Para obtener asistencia relacionada con este producto, visite <http://yourhome.honeywell.com> o comuníquese con el número gratuito del servicio de atención al cliente de Honeywell, llamando **1-800-468-1502**

Lea y guarde estas instrucciones.

® Marca registrada de los EE. UU. Patentes en trámite.
© 2013, Honeywell International Inc. Todos los derechos reservados.

Índice

Acerca de su nuevo termostato

Características del termostato.....	2
Rápida referencia de los controles	3
Rápida referencia de la pantalla	4

Funcionamiento

Seleccione la configuración del sistema.....	5
Seleccione la configuración del ventilador	6
Acerca de su nuevo term.....	7
Protección del compresor	8

Apéndices

Reemplazo de la batería.....	9
Asistencia al cliente	10
En caso de inconvenientes	11
Garantía limitada.....	13

Acerca de su nuevo termostato

Su nuevo termostato ha sido diseñado para brindarle muchos años de funcionamiento confiable y para brindarle un control climático fácil de usar y con sólo apretar un botón.

Características

- Pantalla con luz de fondo de lectura fácil.
- Indica la temperatura ambiente (medida) en todo momento.
- Un sólo botón permite ver la temperatura del punto de ajuste.
- Protección del compresor incorporada.

Rápida referencia de los controles

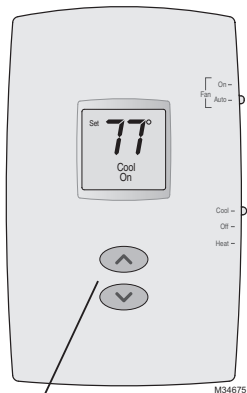

Interruptor “Fan” (ventilador) vea la página 6.

“On” (encendido): El ventilador funciona sin interrupción.

“Auto” (automático): El ventilador funciona solamente cuando la calefacción o el sistema de refrigeración están encendidos.

Interruptor “System” (del sistema) (vea la página 5)

- **“Cool” (frío):** Controla el sistema de refrigeración.
- **“Off” (apagado):** Apaga todos los sistemas.
- **“Heat” (calor):** Controla el sistema de calefacción.
- **“Em Heat” (calor de emergencia):** Controla el calor de emergencia y auxiliar. El compresor se bloquea. (Solamente en los modelos superiores).

Botones Arriba/Abajo
Presionar para ajustar la temperatura.

Rápida referencia de la pantalla

Indicador de punto de ajuste

Aparece cuando se visualiza el punto de ajuste de la temperatura.

Aviso de batería baja

(vea la página 9)

Estado del sistema

“Cool on” (frío encendido): El sistema de refrigeración está encendido.

“Heat on” (calor encendido): El sistema de calefacción está encendido.

“Aux On”: El calor auxiliar está encendido. (Solamente para bombas de calor con esta característica (solamente en los modelos superiores).)

Cuando Heat On o Cool On parpadean, la protección del compresor está activada (ver la página 8).

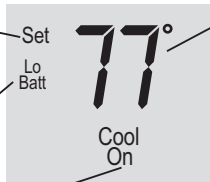

M34802

Temperatura

Indica normalmente la temperatura ambiente (medida). Para ver la temperatura del punto de ajuste, presionar el botón **Arriba** o **Abajo** una vez. La temperatura del punto de ajuste aparecerá durante 5 segundos.

Seleccione la configuración del sistema

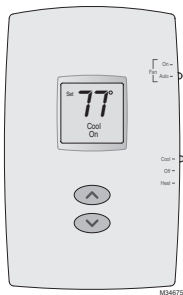

Mueva el interruptor “**SYSTEM**” para controlar los sistemas de calefacción y refrigeración.

El interruptor “**SYSTEM**” puede configurarse para controlar su sistema de calefacción o refrigeración, según la temporada.

- “**Cool**” (frío): Controla el sistema de refrigeración.
- “**Off**” (apagado): Apaga todos los sistemas.
- “**Heat**” (calor): Controla el sistema de calefacción.
- “**Em Heat**” (calor de emergencia): Controla el calor de emergencia y auxiliar. El compresor se bloquea. (Solamente en los modelos superiores).



PRECAUCIÓN: PELIGRO DE DAÑO EN EL EQUIPO. Para evitar posibles daños en el compresor, no haga que el termostato funcione cuando la temperatura exterior sea inferior a 50 °F (10 °C).

Seleccione la configuración del ventilador

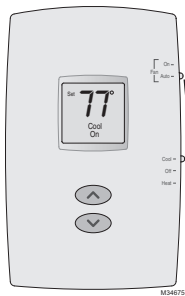

Mueva el interruptor “**FAN**” hasta la posición “Auto” u “On”.

En el modo “Auto”, la configuración usada comúnmente, el ventilador funciona solamente cuando la calefacción o el sistema de refrigeración están encendidos.

Si se fija en “On”, el ventilador funciona sin interrupción.

Configure el botón “**FAN**” para seleccionar si el ventilador funcionará sin interrupción o solamente cuando sea necesario.

Acerca de su nuevo term

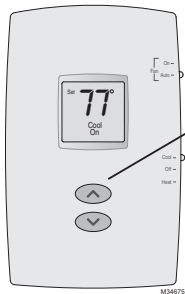

Presione ▲ o ▼ to para ajustar la temperatura.

Nota: Asegúrese de que el termostato esté configurado con el sistema que usted quiere controlar (calor o frío).

Protección del compresor incorporada

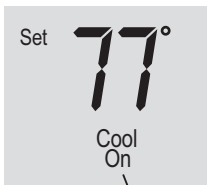

M32769

El mensaje titila hasta que haya transcurrido el tiempo de reinicio de seguridad.

Esta función ayuda a prevenir el daño del compresor en su acondicionador de aire o en su sistema de bomba de calor.

El compresor puede dañarse si se vuelve a iniciar inmediatamente después de ser apagado. Esta característica hace que el compresor demore unos minutos antes de volver a iniciarse.

Durante el tiempo de espera, la pantalla destellará mostrando el mensaje **Cool On** (refrigeración activada) (o **Heat On** [calefacción activada] si tiene un modelo con una bomba de calor). Cuando haya transcurrido el tiempo de espera de seguridad, el mensaje dejará de titilar y se encenderá el compresor.

Reemplazo de la batería

Hale de la parte inferior para quitar el termostato de la placa para pared.

Gire el termostato e inserte baterías AAA alcalinas nuevas; luego, vuelva a instalar el termostato.

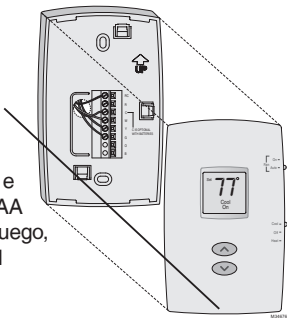

Instalar dos pilas AAA nuevas cuando **Lo Batt** parpadee en la pantalla. **Lo Batt** aparecerá 60 días antes de que las pilas estén completamente descargadas.

Reemplazar las pilas una vez por año o luego de una ausencia de más de un mes.

Los ajustes están salvaguardados en la memoria (permanente) no volátil y por lo tanto se preservan cuando el termostato está sin pilas.

Asistencia al cliente

Hale de la parte inferior para quitar el termostato de la placa para pared.

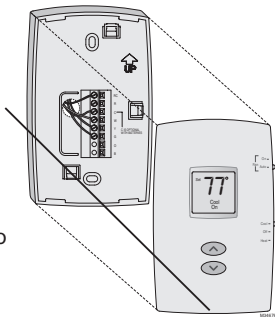

Gire el termostato para ver el número de modelo y el código de fecha.

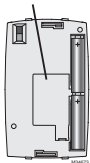

69-2798EFS—01

Para obtener asistencia relacionada con este producto, visite

<http://yourhome.honeywell.com>.

O comuníquese con el número gratuito del servicio de atención al cliente, llamando al **1-800-468-1502**.

Para ahorrar tiempo, anote el número de modelo y el código de fecha antes de llamar.

En caso de inconvenientes

Si tiene dificultades con el termostato, intente seguir las sugerencias que se indican a continuación. La mayoría de los problemas pueden corregirse rápida y fácilmente.

La pantalla está vacía

- Controle el interruptor de circuito y, si es necesario, reinicielo.
- Asegúrese de que el interruptor de energía del sistema de calefacción y refrigeración esté encendido.
- Asegúrese de que la puerta del sistema de calefacción esté bien cerrada.
- Asegúrese de que las baterías AAA alcalinas estén instaladas correctamente (vea la página 9).

El sistema de calefacción o refrigeración no responde

- Mueva el interruptor “System” hasta la posición “Heat” (vea la página 5). Asegúrese de que la temperatura sea más alta que la temperatura interna.
- Mueva el interruptor “System” hasta la posición “Cool” (vea la página 5). Asegúrese de que la temperatura sea más baja que la temperatura interna.
- Espere 5 minutos para que responda el sistema.

En caso de inconvenientes

Las configuraciones de la temperatura no cambian

Asegúrese de que las temperaturas de calor y frío estén configuradas en rangos aceptables:

- “Heat”: De 40 °F a 90 °F (de 4,5 °C a 32 °C).
- “Cool”: De 50 °F a 99 °F (de 10 °C a 37 °C).

El mensaje “Cool On” titila

- La función de la protección del compresor está funcionando. Espere 5 minutos para que el sistema se vuelva a iniciar de forma segura, sin dañar el compresor (vea la página 8).

“Heat On” no aparece en la pantalla

- Mueva el interruptor “System” hasta la posición “Heat” y configure el nivel de temperatura por encima de la temperatura ambiente actual (vea la página 5).

“Cool On” no aparece en la pantalla

- Mueva el interruptor “System” hasta la posición “Cool” y configure el nivel de temperatura por debajo de la temperatura ambiente actual (vea la página 5).

Garantía limitada de 2 años

Honeywell garantiza este producto, a excepción de la batería, por el término de dos (2) años contra cualquier defecto de fabricación o de los materiales, a partir de la fecha de compra por parte del consumidor. Si en cualquier momento durante el período de garantía se verifica que el producto tiene un defecto o que funciona mal, Honeywell lo reparará o reemplazará (a elección de Honeywell).

Si el producto tiene defectos,

(i) devuélvalo, con la factura de venta u otra prueba de compra fechada, al lugar donde lo compró; o

(ii) comuníquese con el Centro de atención al cliente de Honeywell al 1-800-468-1502. Atención al cliente decidirá si se debe devolver el producto a la siguiente dirección: Devolución de mercaderías de Honeywell, Dock 4 MN10-3860, 1885 Douglas Dr.N., Golden Valley, MN 55422, o si se le puede enviar un producto en reemplazo.

Esta garantía no cubre los costos de extracción o reinstalación. Esta garantía no se aplicará si Honeywell demuestra que el defecto o mal funcionamiento estaba causado por daños ocurridos mientras el producto estaba en posesión de un consumidor.

La única responsabilidad de Honeywell será reparar o reemplazar el producto dentro de los plazos establecidos anteriormente. HONEYWELL NO RESPONDERA POR LA PÉRDIDA O DAÑO DE NINGUN TIPO, INCLUIDO EL DAÑO INCIDENTAL O INDIRECTO DERIVADO, DIRECTA O INDIRECTAMENTE, DEL INCUMPLIMIENTO DE LAS GARANTIAS, EXPRESAS O IMPLICITAS, O DE OTRAS FALLAS DE ESTE PRODUCTO. Algunos estados no permiten la exclusión o limitación del daño incidental o indirecto, entonces, esta limitación puede no resultar aplicable a su caso.

LA PRESENTE GARANTIA ES LA UNICA GARANTIA EXPRESA QUE HONEYWELL PROPORCIONA RESPECTO DE ESTE PRODUCTO. LA DURACIÓN DE LAS GARANTÍAS IMPLÍCITAS, INCLUIDAS LAS GARANTÍAS DE COMERCIABILIDAD Y APTITUD PARA UN OBJETIVO PARTICULAR, ESTÁ LIMITADA A LA DURACIÓN DE UN AÑO DE LA PRESENTE GARANTÍA.

Algunos estados no permiten las limitaciones sobre la duración del período de una garantía implícita, entonces la limitación anterior puede no resultar aplicable a su caso. Esta garantía le brinda derechos legales específicos, y usted podrá tener otros derechos que varían según el estado.

Si tiene preguntas sobre la presente garantía, sírvase escribir a Honeywell Customer Relations, 1985 Douglas Dr, Golden Valley, MN 55422 o llamar al 1-800-468-1502. En Canadá, escriba a Retail Products ON15-02H, Honeywell Limited/Honeywell Limitée, 35 Dynamic Drive, Toronto , Ontario M1V4Z9.

Soluciones para automatización y control

Honeywell International Inc.

1985 Douglas Drive North

Golden Valley, MN 55422

Honeywell Limited-Honeywell Limitée

35 Dynamic Drive

Toronto, Ontario M1V 4Z9

<http://yourhome.honeywell.com>

® Marca Registrada en los EE. UU.

© 2013 Honeywell International Inc.

69-2798EFS—01 M.S. 05-13

Impreso en EE. UU.

Honeywell