

**DAIKIN**

English

Français

Español

DAIKIN ROOM AIR CONDITIONER

# OPERATION MANUAL

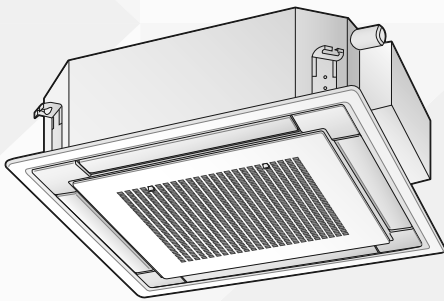

***INVERTER***

Enjoy year-round comfort.

## MODELS

FFQ09Q2VJU  
FFQ12Q2VJU  
FFQ15Q2VJU  
FFQ18Q2VJU

# Contents

---

■ **Read Before Operation**

---

Safety Considerations..... **1**

Names of Parts ..... **4**

---





■ **Care**

---

Care and Cleaning ..... **5**

# Safety Considerations

Read these **Safety Considerations for Operations** carefully before operating an air conditioner or heat pump. Make sure that the unit operates properly during the startup operation. Instruct the user on how to operate and maintain the unit. Inform users that they should store this operation manual with the installation manual for future reference. Meanings of **DANGER**, **WARNING**, **CAUTION**, and **NOTE** Symbols:

-  **DANGER** ..... Indicates an imminently hazardous situation which, if not avoided, will result in death or serious injury.
-  **WARNING** ..... Indicates a potentially hazardous situation which, if not avoided, could result in death or serious injury.
-  **CAUTION** ..... Indicates a potentially hazardous situation which, if not avoided, may result in minor or moderate injury. It may also be used to alert against unsafe practices.
-  **NOTE** ..... Indicates situations that may result in equipment or property-damage accidents only.

---

 **DANGER**

- Do not install the unit in an area where flammable materials are present due to risk of explosion resulting in serious injury or death.
- Any abnormalities in the operation of the air conditioner or heat pump, such as smoke or fire, could result in severe injury or death. Turn off the power and contact your dealer immediately.
- Refrigerant gas may produce toxic gas if it comes into contact with fire, such as from a fan heater, stove, or cooking device. Exposure to this gas could cause severe injury or death.
- For refrigerant leakage, consult your dealer. Refrigerant gas is heavier than air and replaces oxygen. A massive leak could lead to oxygen depletion, especially in basements, and an asphyxiation hazard could occur leading to serious injury or death.
- If equipment utilizing a burner is used in the same room as the air conditioner or heat pump, there is the danger of oxygen deficiency which could lead to an asphyxiation hazard resulting in serious injury or death. Be sure to ventilate the room sufficiently to avoid this hazard.
- Safely dispose of the packing materials. Packing materials, such as nails and other metal or wooden parts, may cause stabs or other injuries.

- Tear apart and throw away plastic packaging bags so that children will not play with them. Children playing with plastic bags face the danger of death by suffocation.

### ⚠ WARNING

- Contact your dealer for repair and maintenance. Improper repair and maintenance may result in water leakage, electric shock, and fire. Only use accessories made by Daikin that are specifically designed for use with the equipment and have them installed by a professional.
- Contact your dealer to move and reinstall the air conditioner or heat pump. Incomplete installation may result in water leakage, electric shock, and fire.
- Never let the indoor unit or the remote controller get wet. Water can cause an electric shock or a fire.
- Never use flammable spray such as hair spray, lacquer, or paint near the unit. Flammable spray may cause a fire.
- When a fuse blows out, never replace it with one of incorrect ampere ratings or different wires. Always replace any blown fuse with a fuse of the same specification.
- Never inspect or service the unit by yourself. Contact a qualified service person to perform this work.
- Turn off all electrical power before doing any maintenance to avoid the risk of serious electric shock; never sprinkle or spill water or liquids on the unit.
- Do not touch the switch with wet fingers. Touching a switch with wet fingers can cause electric shock.
- Do not allow children to play on or around the unit to prevent injury.
- The heat exchanger fins are sharp enough to cut. To avoid injury wear gloves or cover the fins while working around them.
- Do not put a finger or other objects into the air inlet or air outlet. The fan is rotating at high speed and will cause injury.
- Check the unit foundation for damage on a continuous basis, especially if it has been in use for a long time. If left in a damaged condition the unit may fall and cause injury.
- Never touch the internal parts of the controller. To check and adjust internal parts, contact your dealer.
- Be sure to establish a ground. Do not ground the unit to a utility pipe, arrester, or telephone ground. Incomplete grounding may cause electrical shock, or fire. A high surge current from lightning or other sources may cause damage to the air conditioner.
- Be sure to install a ground fault circuit interrupter. Failure to install a ground fault circuit interrupter may result in electric shock or fire.

### ⚠ CAUTION

- Do not use the air conditioner or heat pump for any other purposes other than comfort cooling or heating. Do not use the unit for cooling precision instruments, food, plants, animals or works of art.
- Do not place items under the indoor unit as they may be damaged by condensates that may form if the humidity is above 80% or if the drain outlet gets blocked.
- Before cleaning, stop the operation of the unit by turning the power off or by pulling the supply cord out from its receptacle. Otherwise, an electric shock and injury may result.
- Do not wash the air conditioner or heat pump with excessive water. An electric shock or fire may result.
- Avoid placing the controller in a spot splashed with water. Water entering the controller may cause an electric shock or damage the internal electronic parts.
- Do not operate the air conditioner or heat pump when using a room-fumigation type of insecticide. Failure to observe this could cause the chemicals to be deposited in the unit and can endanger the health of those who are hypersensitive to chemicals.
- Do not turn off the power immediately after stopping operation. Always wait for at least 5 minutes before turning off the power. Otherwise, water leakage may occur.
- The appliance is not intended for use by young children or infirm persons without supervision.
- The remote controller should be kept away from children so they cannot play with it.
- Consult with the installation contractor for cleaning.
- Incorrect cleaning of the inside of the air conditioner or heat pump could make the plastics parts break and cause water leakage or electric shock.
- Do not touch the air inlet or aluminum fin of the air conditioner or heat pump as they can cut and cause injury.
- Do not place objects in direct proximity of the outdoor unit. Do not let leaves and other debris accumulate around the unit. Leaves are a hotbed for small animals which can enter the unit. Once inside the unit, animals can cause the unit to malfunction, and cause smoke or fire when they make contact with electrical parts.
- For care and cleaning, call service personnel.

# Safety Considerations

## ⚠ NOTE

- Never press the button of the remote controller with a hard, pointed object. The remote controller may be damaged.
- Never pull or twist the electric wire of the remote controller. It may cause the unit to malfunction.
- Do not place appliances that produce open flames in places that are exposed to the airflow of the unit or under the indoor unit. It may cause incomplete combustion or deformation of the unit due to the heat.
- Do not expose the controller to direct sunlight. The LCD display can become discolored and may fail to display the data.
- Do not wipe the controller operation panel with benzene, thinner, chemical dust cloth, etc. The panel may get discolored or the coating can peel off. If it is heavily dirty, soak a cloth in a water-diluted neutral detergent, squeeze it well and wipe the panel clean. Then wipe it with another dry cloth.
- Dismantling of the unit, disposal of the refrigerant, oil, and additional parts, should be done in accordance with the relevant local, state, and national regulations.
- Operate the air conditioner or heat pump in a sufficiently ventilated area and not surrounded by obstacles. Do not use the air conditioner or heat pump in the following places.
  - a. Places with a mist of mineral oil, such as cutting oil.
  - b. Locations such as coastal areas where there is a lot of salt in the air.
  - c. Locations such as hot springs where there is a lot of sulfur in the air.
  - d. Locations such as factories where the power voltage varies a lot.
  - e. In cars, boats, and other vehicles.
  - f. Locations such as kitchens where oil may splatter or where there is steam in the air.
  - g. Locations where equipment produces electromagnetic waves.
  - h. Places with an acid or alkaline mist.
  - i. Places where fallen leaves can accumulate or where weeds can grow.
- Take snow protection measures. Contact your dealer for the details of snow protection measures, such as the use of a snow protection hood.
- Do not attempt to do electrical work or grounding work unless you are licensed to do so. Consult with your dealer for electrical work and grounding work.
- Pay attention to operating sound. Be sure to use the following places:
  - a. Places that can sufficiently withstand the weight of the air conditioner or heat pump yet can suppress the operating sound and vibration.
  - b. Places where warm air from the air outlet of the outdoor unit or the operating sound of the outdoor unit does not annoy neighbors.
- Make sure that there are no obstacles close to the outdoor unit. Obstacles close to the outdoor unit may drop the performance of the outdoor unit or increase the operating sound of the outdoor unit.
- Consult your dealer if the air conditioner or heat pump in operation generates unusual noise.
- Make sure that the drainpipe is installed properly to drain water. If no water is discharged from the drainpipe while the air conditioner or heat pump is in the cooling mode, the drainpipe may be clogged with dust or dirt and water leakage from the indoor unit may occur. Stop operating the air conditioner or heat pump and contact your dealer.

This is an appliance that is not accessible to the general public.

# Names of Parts

## Indoor Unit

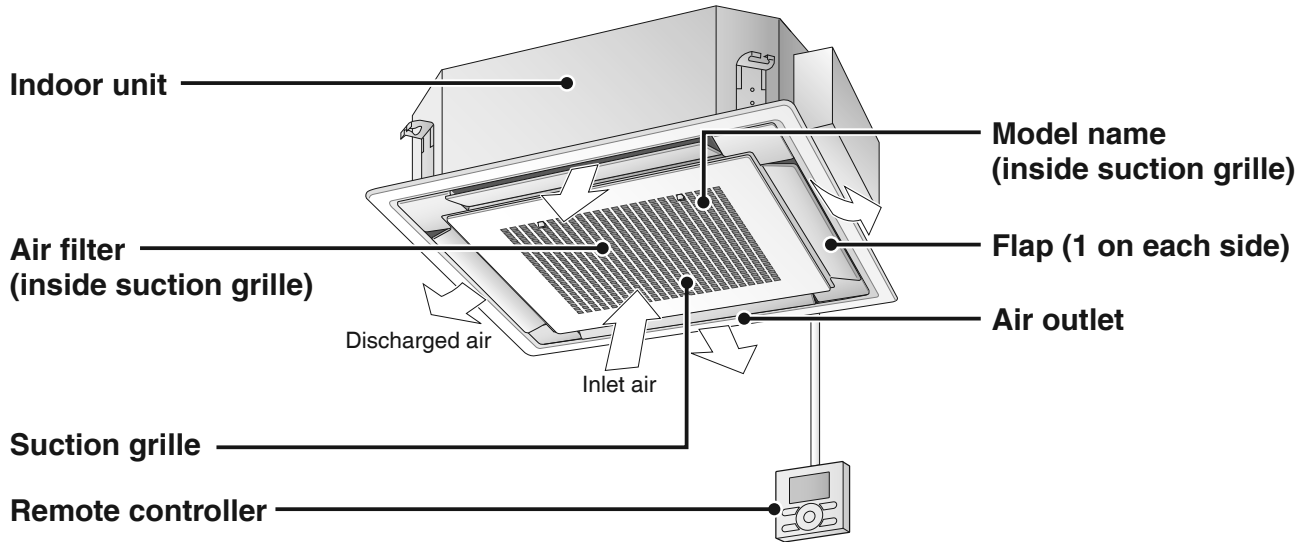

• The appearance of the suction grille and remote controller may differ between different models.

### Decoration panel

Type A

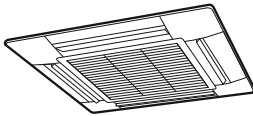

Type B

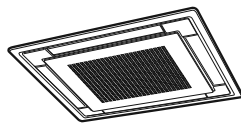

### Remote controller

Type A

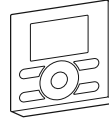

Type B

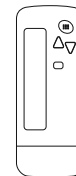

## Outdoor Unit

• The appearance of the outdoor unit may differ between different models.

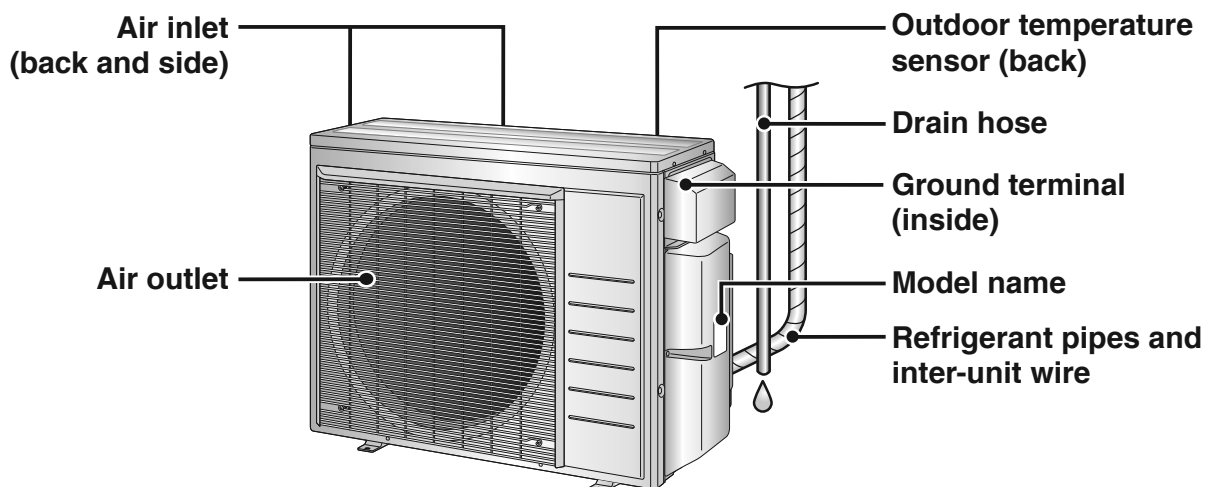

# Care and Cleaning

## WARNING

- Only a qualified service person is allowed to perform maintenance.
- Before cleaning, be sure to stop unit operation and turn off the circuit breaker.  
Otherwise, an electric shock and injury may result.
- Contact a qualified person regarding the attachment of accessories and be sure to use only accessories specified by the manufacturer.  
If an accessory is attached incorrectly, water leakage, an electric shock, or fire may result.

## CAUTION

- When cleaning, use a sturdy and stable stand and watch your step.
- Make sure to firmly support the suction grille with your hand while performing maintenance tasks to prevent it from falling out.

## ■ Quick reference

### Cleaning parts

#### Outside panel and flaps

- Wipe the parts with a soft cloth.
- When it is difficult to remove stains, use water or a neutral detergent.
- If the flaps are stained severely, contact your dealer and have the flaps replaced.

**If dirty**

#### Air filter

- Vacuum dust or wash the filter.

When the air filter cleaning time indicator lamp on the decoration panel lights up or when "Time to clean filter" displays on the wired remote controller

▶ Page 6

#### Remote controller

- Wipe them with a soft cloth.

**If dirty**

#### Suction grille

- Wipe it with a soft damp cloth.

**If dirty** ▶ Page 7,8

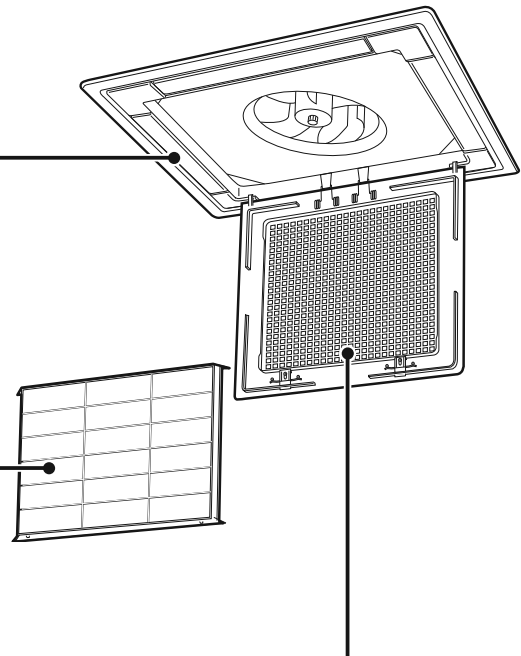

### Notes on cleaning

For cleaning, do not use any of the following:

- Water hotter than 104°F (40°C)
- Volatile liquid such as benzene, gasoline and thinner
- Polishing compounds or liquid insecticide
- Rough materials such as a scrubbing brush

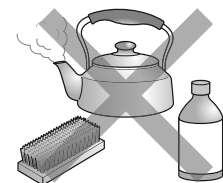

## ■ Cleaning the air filter

Clean the air filter when the air filter cleaning time indicator lamp on the decoration panel lights up or when “Time to clean filter” displays on the wired remote controller.

- If the unit is installed in a room where the impurity content of the air is high, clean the filter more frequently.
- If the filter has become difficult to clean, replace the air filter. (Additional air filter sold separately.)

### 1. Open the suction grille.

- Push the 2 catches away from you and slowly open the suction grille. (To close, perform the steps in reverse.)

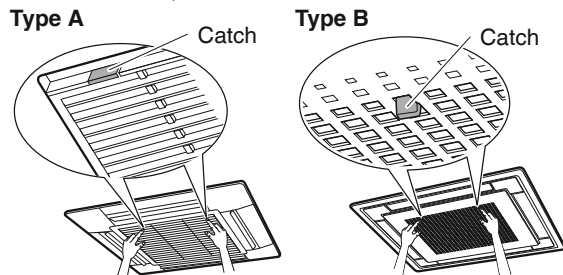

### 2. Remove the air filter.

- Pull the knobs of the air filter downward to disconnect the hooks, and remove the air filter.

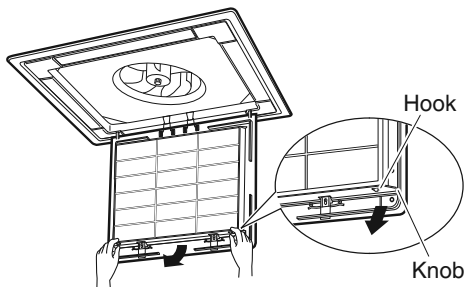

### 3. Clean the air filter with a vacuum cleaner or wash it with water.

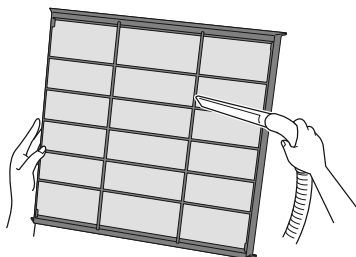

### If the dust does not come off easily

- Wash the air filter using a soft brush and a neutral detergent, then let it dry in the shade.

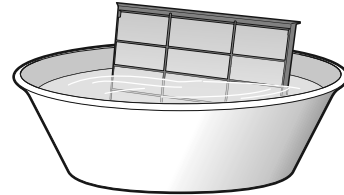

### 4. Reattach the air filter.

- 4-1 Hook one side of the air filter on to the protrusions on the suction grille.
- 4-2 Push the other side of the air filter into place.

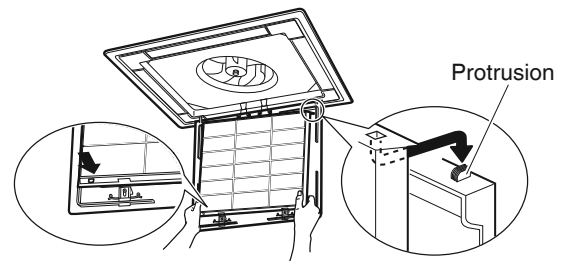

### 5. Close the suction grille.

- Refer to STEP 1.

### 6. After turning on the power, reset the filter sign in accordance with the instructions in the operation manual for the wired remote controller or wireless remote controller.

- The air filter cleaning time indicator lamp on the decoration panel turns off or “Time to clean filter” disappears from the display on the wired remote controller.

# Care and Cleaning

## ■ Cleaning the suction grille (for type A)

### 1. Open the suction grille.

- Push the 2 catches away from you and slowly open the suction grille. (To close, perform the steps in reverse.)

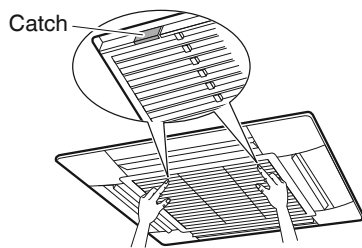

### 2. Remove the suction grille.

- Open the suction grille until it is 45 degrees to the ceiling and then lift it upward.

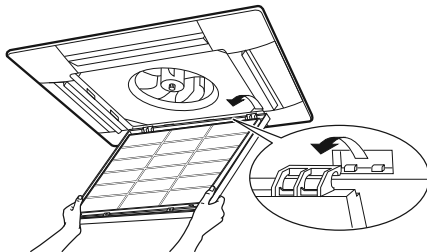

### 3. Remove the air filter. ▶Page 6

### 4. Clean the suction grille.

Wash with a soft bristle brush and a neutral detergent or water, and dry thoroughly.



#### • When very dirty

Directly apply the type of detergent used for cleaning ventilation fans or ovens, wait for about 10 minutes, and then rinse with water.

### 5. Reattach the air filter. ▶Page 6

### 6. Reattach the suction grille.

- Refer to STEP 2.

### 7. Close the suction grille.

- Refer to STEP 1.

## ■ Cleaning the suction grille (for type B)

### 1. Open the suction grille.

- Push the 2 catches away from you and slowly open the suction grille. (To close, perform the steps in reverse.)

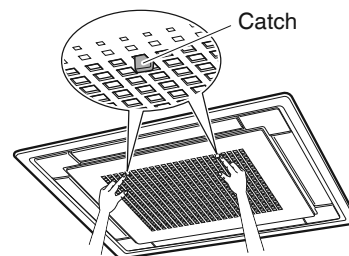

### 2. Remove the suction grille.

- Open the suction grille so that it hangs by the hinges at 90 degrees to the ceiling.
- Pinch the wire catches inward as shown in the figure.

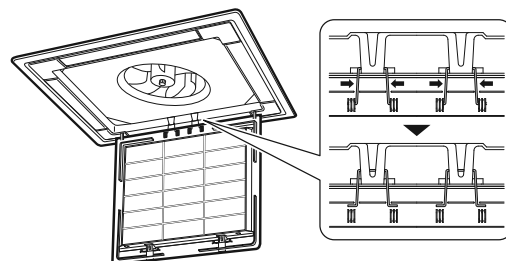

### 3. Remove the air filter. ▶Page 6



## 4. Clean the suction grille.

Wash with a soft bristle brush and a neutral detergent or water, and dry thoroughly.



- **When very dirty**

Directly apply the type of detergent used for cleaning ventilation fans or ovens, wait for about 10 minutes, and then rinse with water.

## 5. Reattach the air filter. ▶Page 6

## 6. Reattach the suction grille.

- Refer to STEP 2.

## 7. Close the suction grille.

- Refer to STEP 1.

### ■ Prior to a long period of non-use

## 1. Operate the FAN mode for several hours to dry out the inside.

- To start the operation, refer to the operation manual for the remote controller.

## 2. After operation stops, turn off the circuit breaker for the room air conditioner.

## 3. Clean the air filter and reattach it.

## 4. To prevent battery leakage, take out the batteries from the remote controller. (Only for the wireless remote controller)

### ■ We recommend periodical maintenance

- In certain operating conditions, the inside of the air conditioner may get foul after several seasons of use, resulting in poor performance. It is recommended to have periodical maintenance by a qualified contractor.
- For qualified contractor maintenance, please contact the dealer where you bought the air conditioner.

# Sommaire

## ■ À lire avant utilisation

Considérations sur la sécurité .....	1
Noms des pièces .....	4

## ■ Entretien

Entretien et nettoyage .....	5
------------------------------	---

# Considérations sur la sécurité

Lisez attentivement ces **Considérations sur la sécurité** pour le fonctionnement avant d'utiliser un climatiseur ou une pompe à chaleur.

Assurez-vous que l'unité fonctionne correctement pendant l'opération de démarrage. Former l'utilisateur sur la façon d'exploiter et d'entretenir l'unité.

Informez les utilisateurs qu'ils doivent conserver ce manuel d'utilisation avec le manuel d'installation pour référence future. Signification des symboles **DANGER**, **AVERTISSEMENT**, **ATTENTION**, et **AVIS**:

 **DANGER** ..... Indique une situation extrêmement dangereuse qui, si elle n'est pas évitée, entraînera la mort ou des blessures graves.

 **AVERTISSEMENT** ... Indique une situation potentiellement dangereuse qui, si elle n'est pas évitée, peut entraîner la mort ou des blessures graves.

 **ATTENTION** ..... Indique une situation potentiellement dangereuse qui, si elle n'est pas évitée, peut entraîner des blessures mineures à modérées.  
Il peut également être utilisé pour alerter contre des pratiques dangereuses.

 **AVIS** ..... Indique des situations pouvant provoquer des accidents et l'endommagement de l'équipement ou des dégâts matériels seulement.

## — **DANGER** —

- N'installez pas l'unité dans un endroit où des matériaux inflammables sont présents en raison du risque d'explosion pouvant entraîner des blessures graves ou la mort.
- Tout dysfonctionnement du climatiseur ou de la pompe à chaleur, comme de la fumée ou un incendie, pourrait entraîner des blessures graves ou la mort. Coupez l'alimentation et contactez votre revendeur immédiatement.
- Le gaz réfrigérant peut produire du gaz toxique s'il entre en contact avec une flamme, comme à partir d'un ventilateur de chauffage, une cuisinière ou un appareil de cuisson. L'exposition à ce gaz peut provoquer des blessures graves ou la mort.
- Pour les fuites de réfrigérant, consultez votre revendeur. Le gaz réfrigérant est plus lourd que l'air et remplace l'oxygène. Une fuite importante peut conduire à un appauvrissement en oxygène, en particulier en sous-sol, et un risque d'asphyxie peut survenir et entraîner des blessures graves ou la mort.
- Si un équipement utilisant un brûleur est utilisé dans la même pièce que le climatiseur ou la pompe à chaleur, il y a le danger de manque d'oxygène qui pourrait conduire à un risque d'asphyxie entraînant des blessures graves ou la mort. Assurez-vous d'aérer la pièce suffisamment pour éviter ce danger.
- Mettez prudemment au rebut les matériaux d'emballage. Les matériaux d'emballage, tels que les clous et autres pièces en métal ou en bois, peuvent causer des coupures ou d'autres blessures.

- Déchirez et jetez les sacs d'emballage en plastique pour que les enfants ne puissent pas jouer avec. Les enfants qui jouent avec des sacs en plastique risquent de mourir par suffocation.

### — AVERTISSEMENT —

- Contactez votre revendeur pour la réparation et l'entretien. Une mauvaise réparation et entretien peuvent entraîner une fuite d'eau, une électrocution et un incendie. Utilisez uniquement des accessoires fabriqués par Daikin qui sont spécifiquement conçus pour une utilisation avec l'équipement et faites-les installer par un professionnel.
- Contactez votre revendeur pour déplacer et réinstaller le climatiseur ou la pompe à chaleur. Une installation incomplète peut provoquer une fuite d'eau, une électrocution et un incendie.
- Ne laissez jamais l'unité intérieure ou la télécommande se mouiller. L'eau peut provoquer une électrocution ou un incendie.
- N'utilisez jamais de produits inflammables tels que de la laque, du vernis ou de la peinture près de l'unité. Un aérosol inflammable peut provoquer un incendie.
- Quand un fusible saute, ne le remplacez jamais par l'une des intensités nominales incorrectes ou des câbles différents. Remplacez toujours un fusible grillé par un fusible de même spécification.
- N'inspectez jamais ou entretenez l'unité par vous-même. Contactez un technicien qualifié pour effectuer ce travail.
- Coupez toute l'alimentation électrique avant d'effectuer un entretien quel qu'il soit pour éviter un risque d'électrocution grave; n'aspergez ou ne renversez jamais d'eau ou des liquides sur l'unité.
- Ne touchez pas le commutateur avec des doigts mouillés. Toucher un commutateur avec les doigts mouillés peut provoquer une électrocution.
- Ne laissez pas les enfants jouer sur ou autour de l'unité pour éviter les blessures.
- Les ailettes de l'échangeur de chaleur sont suffisamment tranchantes pour couper. Pour éviter des blessures portez des gants ou couvrez les ailettes en travaillant à proximité.
- Ne mettez pas un doigt ou d'autres objets dans l'entrée d'air ou la sortie d'air. Le ventilateur tourne à grande vitesse et cause des blessures.
- Vérifiez la fondation de l'unité en permanence pour des dommages, surtout si elle a été en usage pendant une longue période. Si laissé dans un état endommagé l'unité risque de chuter et causer des blessures.
- Ne touchez jamais les parties internes du contrôleur. Pour vérifier et ajuster les pièces internes, contactez votre revendeur.
- Assurez-vous d'effectuer une mise à la terre. Ne reliez pas l'unité à une canalisation, un parafoudre ou à la ligne de terre du téléphone. Une mise à la terre incomplète peut provoquer un choc électrique ou un incendie. Un courant de surtension élevé du fait de la foudre ou d'autres sources peut causer des dommages au climatiseur.
- Assurez-vous d'installer un disjoncteur différentiel. L'absence d'installation d'un disjoncteur différentiel peut provoquer une électrocution ou un incendie.

### — ATTENTION —

- N'utilisez pas le climatiseur ou la pompe à chaleur à d'autres fins que le refroidissement ou le chauffage de confort. N'utilisez pas l'unité pour refroidir les instruments de précision, la nourriture, les plantes, les animaux ou les œuvres d'art.
- Ne placez pas d'objets sous l'unité intérieure, car ils peuvent être endommagés par des condensats qui peuvent se former si l'humidité est supérieure à 80% ou si la sortie d'évacuation est bloquée.
- Avant le nettoyage, arrêtez le fonctionnement de l'unité par la mise hors tension ou en tirant le cordon d'alimentation depuis son réceptacle. Sinon, une électrocution et des blessures peuvent en résulter.
- Ne lavez pas le climatiseur ou la pompe à chaleur avec de l'eau excessive. Une électrocution ou un incendie pourraient en résulter.
- Évitez de placer le contrôleur dans un endroit éclaboussé avec de l'eau. L'eau entrant dans le contrôleur peut provoquer une électrocution ou endommager les composants électroniques internes.
- Ne faites pas fonctionner le climatiseur ou la pompe à chaleur lorsque vous utilisez un type d'insecticide de fumigation de pièce. Ne pas observer ceci pourrait causer le dépôt de produits chimiques dans l'unité mettant en danger la santé des personnes hypersensibles aux produits chimiques.
- Ne pas éteindre l'appareil immédiatement après l'arrêt de l'opération. Attendez toujours au moins 5 minutes avant de l'éteindre. Sinon, une fuite d'eau peut se produire.
- L'appareil n'a pas été conçu pour être utilisé par des jeunes enfants ou des personnes handicapées sans surveillance.
- La télécommande doit être tenue éloignée des enfants pour ne pas qu'ils jouent avec elle.
- Consultez l'entreprise d'installation pour le nettoyage.
- Le nettoyage incorrect de l'intérieur du climatiseur ou de la pompe à chaleur pourrait briser les pièces en plastique et provoquer des fuites d'eau ou une électrocution.
- Ne touchez pas l'entrée d'air ou l'ailette d'aluminium du climatiseur ou de la pompe à chaleur, car ils peuvent couper et provoquer des blessures.
- Ne placez pas d'objets à proximité directe de l'unité extérieure. Ne laissez pas de feuilles et d'autres débris s'accumuler autour de l'unité. Les feuilles mortes constituent un foyer pour les petits animaux qui peuvent pénétrer dans l'unité. Une fois à l'intérieur de l'unité, les animaux peuvent causer le dysfonctionnement de l'unité et provoquer de la fumée ou un incendie lorsqu'ils entrent en contact avec les parties électriques.
- Pour l'entretien et le nettoyage, appelez le personnel de service.

# Considérations sur la sécurité

## ⚠ AVIS

- N'appuyez jamais sur le bouton de la télécommande avec un objet dur et pointu. La télécommande peut être endommagée.
- Ne tirez ou tordez jamais le câble électrique de la télécommande. Cela peut provoquer des dysfonctionnement de l'unité.
- Ne placez pas d'appareils produisant des flammes nues dans des endroits qui sont exposés au débit d'air de l'unité ou sous l'unité intérieure. Cela peut provoquer une combustion incomplète ou la déformation de l'unité due à la chaleur.
- N'exposez pas le contrôleur à la lumière directe du soleil. L'écran LCD peut se décolorer et ne pas pouvoir afficher les données.
- N'essayez pas le panneau de commande du régulateur avec du benzène, diluant, chiffon à poussière chimique, etc. Le panneau peut se décolorer ou le revêtement se décoller. S'il est fortement sale, trempez un chiffon dans un détergent neutre dilué dans l'eau, essorez-le bien et essuyez le panneau. Puis essuyez-le avec un autre chiffon sec.
- Le démontage de l'unité, la mise au rebut du réfrigérant, de l'huile, et des pièces supplémentaires, devraient être fait en conformité avec les réglementations locales, étatiques et nationales.
- Actionnez le climatiseur ou la pompe à chaleur dans une zone suffisamment ventilée et non entourée d'obstacles. N'utilisez pas le climatiseur ou la pompe à chaleur dans les endroits suivants.
  - a. Des endroits avec un brouillard d'huile minérale, telles que l'huile de coupe.
  - b. Des régions telles que les zones littorales où il y a beaucoup de sel dans l'air.
  - c. Des régions telles que des sources chaudes où il y a beaucoup de soufre dans l'air.
  - d. Des endroits tels que les usines où la tension d'alimentation varie beaucoup.
  - e. Dans les voitures, les bateaux, et autres véhicules.
  - f. Des endroits tels que les cuisines où l'huile peut éclabousser et où il y a de la vapeur dans l'air.
  - g. Les endroits où l'équipement produit des ondes électromagnétiques.
  - h. Des endroits avec un brouillard d'acide ou alcalin.
  - i. Des endroits où les feuilles mortes peuvent s'accumuler et où poussent les mauvaises herbes.
- Prenez des mesures de protection de la neige. Contactez votre revendeur pour les détails sur les mesures de protection de la neige, telles que l'utilisation d'un capot de protection anti-neige.
- Ne tentez pas de faire des travaux électriques ou de mise à la terre, sauf si vous êtes autorisé à le faire. Consultez votre revendeur pour les travaux électriques et les travaux de mise à la terre.
- Faites attention au bruit de fonctionnement. Veillez à utiliser les endroits suivants:
  - a. Les endroits qui peuvent suffisamment supporter le poids du climatiseur ou de la pompe à chaleur et qui peuvent aussi supprimer le bruit de fonctionnement et les vibrations.
  - b. Des endroits où l'air chaud de la sortie d'air de l'unité extérieure ou le bruit de fonctionnement de l'unité extérieure ne dérangent pas les voisins.
- Assurez-vous qu'il n'y ait pas d'obstacles à proximité de l'unité extérieure. Des obstacles à proximité de l'unité extérieure peuvent faire chuter les performances de l'unité extérieure ou augmenter le bruit de fonctionnement de l'unité extérieure.
- Consultez votre revendeur si le climatiseur ou la pompe à chaleur génère un bruit inhabituel en fonctionnement.
- Assurez-vous que le tuyau d'évacuation soit correctement installé pour vidanger l'eau. Si l'eau n'est pas évacuée du tuyau d'évacuation tandis que le climatiseur ou la pompe à chaleur sont en mode de refroidissement, le tuyau d'évacuation peut être bouché par de la poussière ou de la saleté et des fuites d'eau de l'unité intérieure peuvent se produire. Arrêtez immédiatement d'utiliser le climatiseur ou la pompe à chaleur et contactez votre revendeur.

Ceci est un appareil qui n'est pas accessible au grand public.

# Noms des pièces

## Unité intérieure

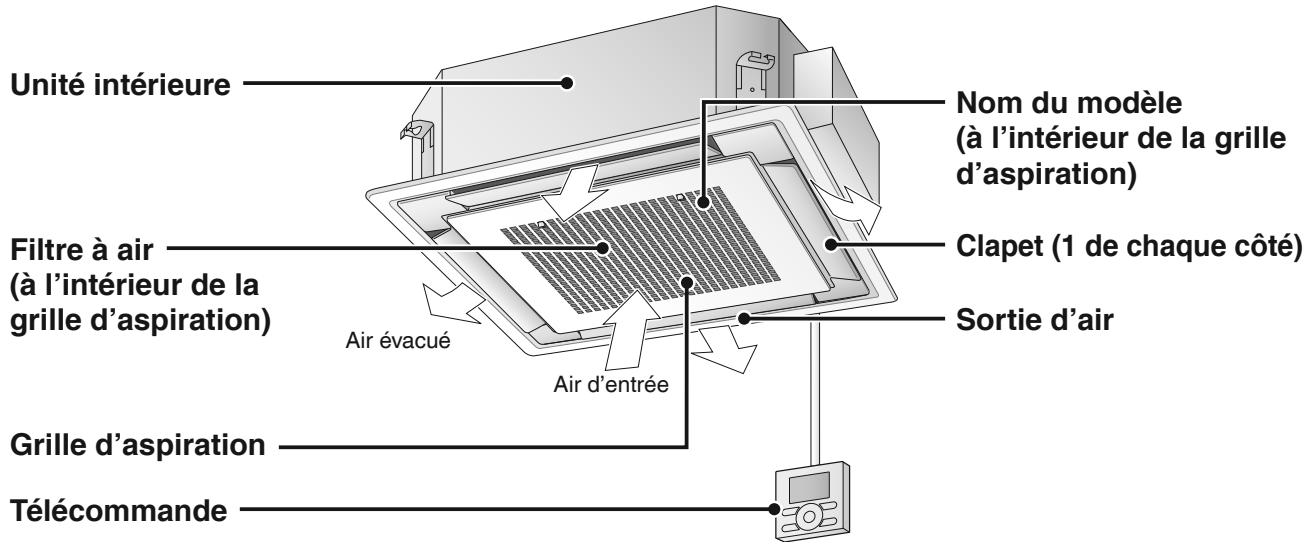

• L'aspect de la grille d'aspiration et de la télécommande peut varier selon les modèles.

### Panneau de décoration

Type A

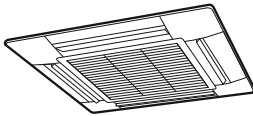

Type B

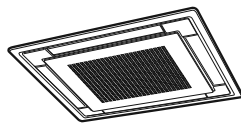

### Télécommande

Type A

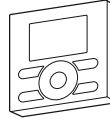

Type B

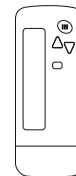

## Unité extérieure

• L'apparence de l'unité extérieure peut différer entre les différents modèles.

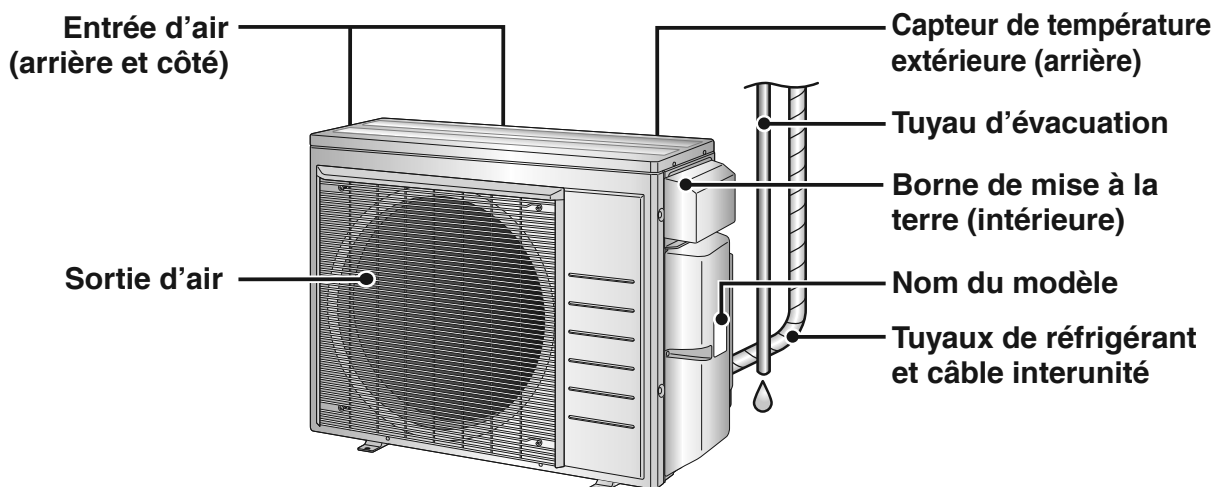

# Entretien et nettoyage

## AVERTISSEMENT

- Seule une personne qualifiée est autorisée à effectuer la maintenance.
- Avant le nettoyage, assurez-vous d'arrêter le fonctionnement de l'unité et de couper le disjoncteur.  
Sinon, une électrocution et des blessures peuvent en résulter.
- Contactez une personne qualifiée en ce qui concerne la fixation des accessoires et assurez-vous d'utiliser uniquement les accessoires spécifiés par le fabricant.  
Si un accessoire est fixé de manière incorrecte, une fuite d'eau, une électrocution ou un incendie peut se produire.

## ATTENTION

- Lors du nettoyage, utilisez un support solide et stable et veillez à ne pas trébucher.
- Assurez-vous d'appuyer fermement la grille d'aspiration avec votre main tout en effectuant des tâches de maintenance pour l'empêcher de tomber.

## ■ Guide de référence rapide

### Nettoyage des pièces

#### Panneau extérieur et clapets

- Essuyez les pièces avec un chiffon doux.
- Lorsqu'il est difficile d'enlever les taches, utilisez de l'eau ou un détergent neutre.
- Si les clapets sont très tachés, contactez votre revendeur et faites-les remplacer.

**Si sale**

#### Filtre à air

- Aspirez la poussière ou lavez le filtre.

**Lorsque le témoin indiquant le moment où il est nécessaire de nettoyer le filtre à air s'éteint sur le panneau de décoration ou lorsque "Il est temps de nettoyer le filtre à air" disparaît de l'affichage de la télécommande filaire**

► Page 6

#### Télécommande

- Essuyez-les avec un chiffon doux et humide.

**Si sale**

#### Grille d'aspiration

- Essuyez-le avec un chiffon doux et humide.

**Si sale** ► Page 7,8

### Remarques sur le nettoyage

Pour le nettoyage, n'utilisez aucune des méthodes suivantes:

- De l'eau chaude à plus de 104°F (40°C)
- Du liquide volatil tel que du benzène, du gasoil et du diluant
- Cire ou insecticide liquide
- Des matériaux rugueux tels qu'une brosse de lavage

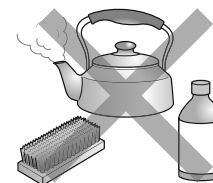

## ■ Nettoyage du filtre à air

Nettoyez le filtre à air lorsque le témoin indicateur du moment de nettoyage du filtre à air sur le panneau de décoration s'allume ou bien lorsque "Il est temps de nettoyer le filtre" s'affiche sur la télécommande filaire.

- Si l'appareil est installé dans une pièce où la teneur en impuretés de l'air est élevée, nettoyez le filtre plus fréquemment.
- Si le filtre est devenu difficile à nettoyer, remplacez le filtre à air.

(Filtre à air supplémentaire vendu séparément.)

### 1. Ouvrez la grille d'aspiration.

- Poussez les 2 loquets loin de vous et ouvrez lentement la grille d'aspiration. (Pour fermer, effectuez les étapes dans l'ordre inverse.)

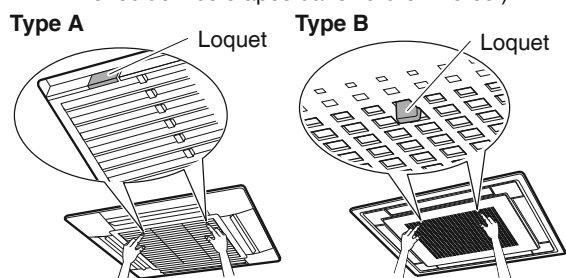

### 2. Retirez le filtre à air.

- Tirez les boutons du filtre à air vers le bas pour déconnecter les crochets, et retirez le filtre à air.

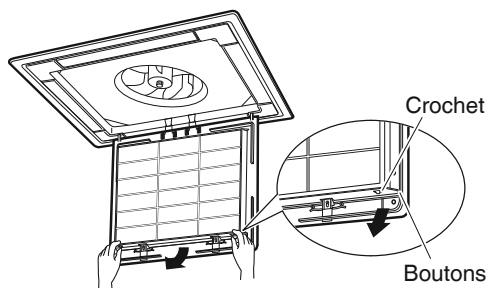

### 3. Nettoyez le filtre à air avec un aspirateur ou lavez-le avec de l'eau.

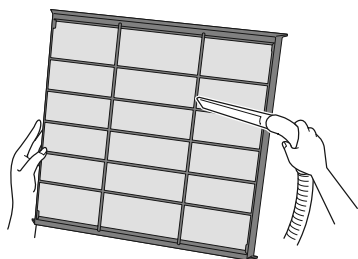

### Si la poussière ne part pas facilement

- Lavez le filtre à air à l'aide d'une brosse douce et d'un détergent neutre, puis laissez-le sécher à l'ombre.

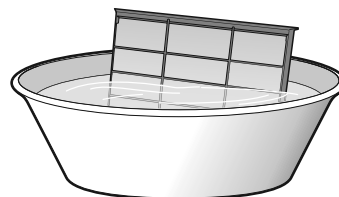

### 4. Remplacez le filtre à air.

- 4-1 Crochetez un côté du filtre à air sur les saillies situées sur la grille d'aspiration.
- 4-2 Poussez sur l'autre côté du filtre à air pour le mettre en place.

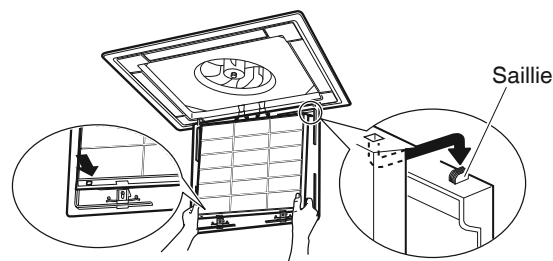

### 5. Fermez la grille d'aspiration.

- Reportez-vous à l'ÉTAPE 1.

### 6. Après la mise sous tension, réinitialisez le symbole du filtre conformément aux instructions du manuel d'utilisation de la télécommande filaire ou de la télécommande sans fil.

- Sur le panneau de décoration, le témoin indiquant le moment où il est nécessaire de nettoyer le filtre à air s'éteint ou bien "Il est temps de nettoyer le filtre" disparaît de l'affichage de la télécommande filaire.

# Entretien et nettoyage

## ■ Nettoyage de la grille d'aspiration (pour le type A)

### 1. Ouvrez la grille d'aspiration.

- Poussez les 2 loquets loin de vous et ouvrez lentement la grille d'aspiration. (Pour fermer, effectuez les étapes dans l'ordre inverse.)

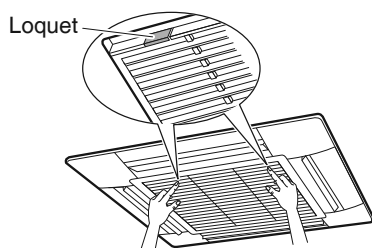

### 2. Retirez la grille d'aspiration.

- Ouvrez la grille d'aspiration jusqu'à ce qu'elle soit à 45 degrés du plafond, puis soulevez-la vers le haut.

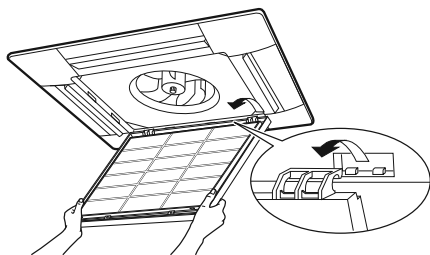

### 3. Retirez le filtre à air. ▶ Page 6

### 4. Nettoyez la grille d'aspiration.

Lavez avec une brosse à poils doux et un détergent neutre ou de l'eau, et séchez complètement.



#### • Si très sale

Appliquez directement le type de détergent utilisé pour le nettoyage des ventilateurs ou des fours, attendez pendant environ 10 minutes, puis rincez à l'eau.

### 5. Remplacez le filtre à air. ▶ Page 6

### 6. Refixez la grille d'aspiration.

- Reportez-vous à l'ÉTAPE 2.

### 7. Fermez la grille d'aspiration.

- Reportez-vous à l'ÉTAPE 1.

## ■ Nettoyage de la grille d'aspiration (pour le type B)

### 1. Ouvrez la grille d'aspiration.

- Poussez les 2 loquets loin de vous et ouvrez lentement la grille d'aspiration. (Pour fermer, effectuez les étapes dans l'ordre inverse.)

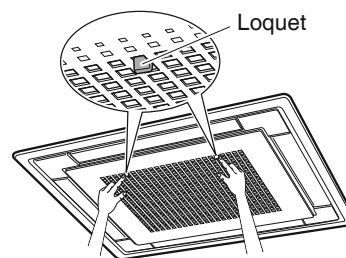

### 2. Retirez la grille d'aspiration.

- Ouvrez la grille d'aspiration de sorte qu'elle soit accrochée par les charnières à 90 degrés par rapport au plafond.
- Pincez les prises du fil vers l'intérieur comme indiqué sur la figure.

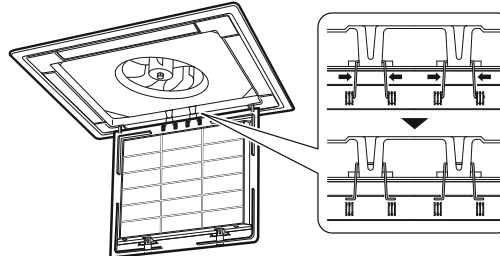

### 3. Retirez le filtre à air. ▶ Page 6



## 4. Nettoyez la grille d'aspiration.

Lavez avec une brosse à poils doux et un détergent neutre ou de l'eau, et séchez complètement.



- **Si très sale**

Appliquez directement le type de détergent utilisé pour le nettoyage des ventilateurs ou des fours, attendez pendant environ 10 minutes, puis rincez à l'eau.

## 5. Remplacez le filtre à air. ▶ Page 6

## 6. Refixez la grille d'aspiration.

- Reportez-vous à l'ÉTAPE 2.

## 7. Fermez la grille d'aspiration.

- Reportez-vous à l'ÉTAPE 1.

### ■ Avant une longue période de non-utilisation

#### 1. Faites fonctionner le mode VENTILATEUR pendant plusieurs heures pour sécher l'intérieur.

- Pour démarrer le fonctionnement, reportez-vous au manuel d'utilisation de la télécommande.

#### 2. Après l'arrêt du fonctionnement, coupez le disjoncteur pour le climatiseur de la pièce.

#### 3. Nettoyez le filtre à air et refixez-le.

#### 4. Pour éviter une fuite des piles, retirez les piles de la télécommande. (Uniquement pour la télécommande sans fil)

### ■ Nous recommandons un entretien périodique

- Dans certaines conditions de fonctionnement, l'intérieur du climatiseur peut s'encrasser après plusieurs saisons d'utilisation, entraînant de mauvaises performances. Il est recommandé de faire réaliser un entretien périodique par un entrepreneur qualifié.
- Pour faire assurer un entretien par un entrepreneur qualifié, veuillez contacter le revendeur auquel vous avez acheté le climatiseur.

# Contenidos

## ■ Leer antes de la operación

Consideraciones de seguridad .....	1
Nombres de las partes .....	4

## ■ Cuidados

Cuidados y limpieza .....	5
---------------------------	---

# Consideraciones de seguridad

Lea cuidadosamente estas **Consideraciones de seguridad para la operación** antes de operar el aire acondicionado o la bomba de calor.

Asegúrese de que la unidad funciona correctamente durante la operación de inicio. Instruya al usuario sobre cómo operar y mantener la unidad.

Informe a los usuarios que deben almacenar este manual de operación con el manual de instalación para futuras referencias.

Significado de los símbolos de **PELIGRO**, **ADVERTENCIA**, **PRECAUCIÓN**, y **NOTA**:

 **PELIGRO** ..... Indica una situación inminentemente peligrosa que, de no evitarse, causará lesiones graves o la muerte.

 **ADVERTENCIA** ... Indica una situación potencialmente peligrosa que, de no evitarse, causará lesiones graves o la muerte.

 **PRECAUCIÓN** ... Indica una situación potencialmente peligrosa que, de no evitarse, causará lesiones menores o moderadas. Podría usarse también para alertar sobre las prácticas no seguras.

 **NOTA** ..... Indica situaciones que pueden resultar en daños al equipo o accidentes en la propiedad solamente.

## — PELIGRO —

- No instale la unidad en zonas en las que haya presentes materiales inflamables, ya que podrían suponer un riesgo de explosión y causar lesiones graves o la muerte.
- Cualquier anomalía en la operación del aire acondicionado o bomba de calor, como humo o incendio, podría ocasionar lesiones severas o la muerte. Apague la alimentación y póngase en contacto con su distribuidor de inmediato.
- El gas refrigerante podría producir gases tóxicos al entrar en contacto con la llama de, por ejemplo, un ventilador calentador, una estufa o un dispositivo de cocina. La exposición a dichos gases puede causar lesiones graves o la muerte.
- Para las fugas de refrigerante, consulte a su distribuidor. El gas refrigerante es más pesado que el aire y sustituye al oxígeno. Una fuga considerable podría causar la desaparición del oxígeno, especialmente en sótanos y podría causar riesgos de asfixia resultantes en lesiones graves o la muerte.
- Si se usa un equipo que usa un quemador en la misma habitación que el aire acondicionado o bomba de calor, existe el peligro de deficiencia de oxígeno que podría ocasionar asfixia provocando lesiones severas o la muerte. Asegúrese de ventilar la habitación lo suficiente para evitar este peligro.
- Deseche seguramente los materiales de embalaje. Los materiales de embalaje, como por ejemplo los clavos y otras piezas metálicas o de madera, pueden causar cortes u otras lesiones.

- Rompa y deseche las bolsas de plástico del embalaje para que los niños no puedan jugar con ellas. Si un niño juega con una bolsa de plástico, existe el riesgo de que muera por asfixia.

### — ADVERTENCIA —

- Póngase en contacto con su distribuidor para reparaciones o para realizar el mantenimiento.  
La reparación o el mantenimiento realizado de forma incorrecta, puede ocasionar fugas de agua, descargas eléctricas e incendios. Utilice solamente accesorios hechos por Daikin que están diseñados específicamente para usarse con el equipo y permita que los instale un profesional.
- Póngase en contacto con su distribuidor y reinstale el aire acondicionado o la bomba de calor. La instalación incompleta puede causar fugas de agua, descargas eléctricas e incendios.
- Nunca permita que la unidad interior o el control remoto se mojen. El agua puede ocasionar una descarga eléctrica o un incendio.
- Nunca use pulverizadores inflamables como el atomizador para cabello, laca o pintura cerca de la unidad. La atomización inflamable podría ocasionar un incendio.
- Cuando se funde un fusible, nunca lo sustituya por uno de clasificación incorrecta de amperios o distintos cables. Siempre sustituya cualquier fusible fundido por uno de la misma especificación.
- Nunca inspeccione ni realice el servicio de la unidad usted mismo. Póngase en contacto con personal de servicio calificado para realizar este trabajo.
- Apague toda la alimentación eléctrica antes de realizar cualquier mantenimiento para evitar el riesgo de descargas eléctricas; nunca rocíe ni derrame agua o líquidos en la unidad.
- No toque el interruptor con los dedos mojados. Tocar un interruptor con los dedos mojados puede ocasionar una descarga eléctrica.
- No permita que los niños jueguen cerca o alrededor de la unidad para evitar lesiones.
- Las aletas del intercambiador de calor están afiladas lo suficiente para que corten. Para evitar lesiones use guantes o cubra las aletas mientras trabaja alrededor.
- No coloque un dedo ni otros objetos en la entrada de aire o en la salida de aire. El ventilador gira a alta velocidad y ocasionará lesiones.
- Compruebe que la base de la unidad no esté dañada continuamente, especialmente si ha sido usada por mucho tiempo. Si se deja en condiciones averiadas la unidad podría caerse y ocasionar lesiones.
- Nunca toque las piezas internas del controlador. Para comprobar y ajustar las piezas internas, póngase en contacto con su distribuidor.
- Asegúrese de establecer una conexión a tierra.  
No realice la conexión a tierra de la unidad a una tierra de una línea telefónica, pararrayos o tubería de utilidad. La conexión a tierra incompleta puede ocasionar una descarga eléctrica o un incendio. La alta corriente de pico de un rayo o de otras fuentes puede ocasionar daños al aire acondicionado.
- Asegúrese de instalar un disyuntor de fuga a tierra.  
Si no instala un disyuntor de fuga a tierra podría causar descargas eléctricas o un incendio.

### — PRECAUCIÓN —

- No utilice el aire acondicionado o la bomba de calor para otro propósito distinto a la refrigeración o calefacción de confort. No use la unidad para instrumentos de precisión de refrigeración, alimentos, plantas, animales u obras de arte.
- No coloque objetos debajo de la unidad interior ya que podrían averiarse por los condensados que se pueden formar si la humedad es superior al 80% o si se bloquea la salida de drenaje.
- Antes de la limpieza, detenga la operación de la unidad apagando la alimentación o desenchufando el cable de suministro del receptáculo. De lo contrario, se puede ocasionar una descarga eléctrica o lesiones.
- No lave el aire acondicionado ni la bomba de calor con agua excesiva. Puede ocasionar descargas eléctricas o incendios.
- Evite colocar el controlador en un punto salpicado por agua. El agua que ingresa al controlador podría ocasionar descargas eléctricas o daños a las piezas electrónicas internas.
- No opere el aire acondicionado o la bomba de calor al usar un insecticida para fumigar una habitación. Si ignora esto podría ocasionar que las sustancias químicas sean depositadas en la unidad y pueden poner en peligro la salud de personas hipersensibles a químicos.
- No apague la alimentación inmediatamente después de detener el funcionamiento. Siempre espere al menos 5 minutos antes de apagar la alimentación. De lo contrario, pueden ocurrir fugas de agua.
- El aparato no está diseñado para que se use por niños pequeños o personas enfermas sin supervisión.
- El control remoto debe mantener alejado de niños para que no jueguen con él.
- Consulte a un contratista de instalación para realizar la limpieza.
- La limpieza incorrecta del interior del aire acondicionado o la bomba de calor podría ocasionar que las piezas de plástico se rompan y se presenten fugas de agua o descargas eléctricas.
- No toque la entrada de aire o la aleta de aluminio del aire acondicionado o la bomba de calor debido a que puede cortar y ocasionar lesiones.
- No coloque objetos en proximidad directa de la unidad exterior. No deje que las hojas así como otros residuos se acumulen en la unidad. Las hojas son un medio de crecimiento de animales pequeños que pueden ingresar a la unidad. Una vez en el interior de la unidad, los animales pueden ocasionar que la unidad funcione incorrectamente y al entrar en contacto con las piezas eléctricas pueden producir humo o incendios.
- Para el cuidado y la limpieza, llame al personal de servicio.

# Consideraciones de seguridad

## ⚠️ NOTA

- Nunca presione el botón del control remoto con un objeto duro o puntiagudo. El control remoto se puede averiar.
- Nunca tire ni retuerza el cable eléctrico del control remoto. Podría causar que la unidad funcione incorrectamente.
- No coloque aparatos que produzcan llamas abiertas en sitios que están expuestos al flujo de aire de la unidad o debajo de la unidad interior. Podría ocasionar la combustión incompleta o deformación de la unidad debido al calor.
- No exponga el controlador a la luz solar directa. La pantalla LCD puede perder el color y podría no mostrar los datos.
- No limpie el panel de operación del controlador con benceno, thinner, prenda con polvo químico, etc. El panel se puede decolorar o se puede desprender el recubrimiento. Si está muy sucio, moje un trapo con detergente neutral diluido en agua, exprímalo bien y limpie el panel. Enseguida límpielo y séquelo con otro trapo.
- El desmontaje de la unidad, desecho del refrigerante, aceite y piezas adicionales, se debe realizar en conformidad con las regulaciones locales, estatales y nacionales relevantes.
- Opere el aire acondicionado o bomba de calor en un área ventilada lo suficiente y sin objetos en los alrededores. No use el aire acondicionado ni la bomba de calor en los siguientes lugares.
  - a. Lugares con niebla de aceite mineral, como el aceite de corte.
  - b. Lugares como las zonas costeras donde existe alto contenido de sal en el aire.
  - c. Lugares como Hot Springs donde existe un alto contenido de azufre en el aire.
  - d. Lugares como fábricas donde el voltaje de alimentación difiere mucho.
  - e. En autos, botes y otros vehículos.
  - f. Lugares como cocinas donde el aceite se puede salpicar o donde existe vapor en el aire.
  - g. Lugares donde el equipo produce ondas electromagnéticas.
  - h. Lugares con ácido o niebla alcalina.
  - i. Lugares donde caen hojas que se pueden acumular o donde crece hierba.
- Tome medidas de protección contra la nieve. Póngase en contacto con su distribuidor para obtener detalles sobre las medidas de protección para nieve, como el uso de una capota de protección para nieve.
- No intente realizar el trabajo eléctrico o el trabajo de conexión a tierra a menos que cuente con la certificación. Consulte a su distribuidor para realizar el trabajo eléctrico o el trabajo de puesta a tierra.
- Preste atención al ruido de operación. Asegúrese de utilizar los siguientes lugares:
  - a. Lugares que pueden soportar lo suficiente el peso del aire acondicionado o la bomba de calor y pueden suprimir el ruido de operación y las vibraciones.
  - b. Lugares donde el aire caliente proveniente de la salida del aire de la unidad exterior o el ruido de operación de la unidad exterior no moleste a los vecinos.
- Asegúrese de que no existan obstáculos cerca de la unidad exterior. Los obstáculos cerca de la unidad exterior pueden reducir el rendimiento de la unidad exterior o aumentar el ruido de operación de la unidad exterior.
- Póngase en contacto con su distribuidor si el aire acondicionado o la bomba de calor en operación genera ruido inusual.
- Asegúrese de que el tubo de drenaje sea instalado correctamente al agua del drenaje. Si el agua no se descarga por el tubo de drenaje cuando el aire acondicionado o la bomba de calor está en el modo de refrigeración, el tubo de drenaje podría estar obstruido con polvo y pueden ocurrir fugas de agua de la unidad interior. Deje de operar el aire acondicionado o la bomba de calor y póngase en contacto con su distribuidor.

Este es un aparato que no es accesible para el público en general.

# Nombres de las partes

## Unidad interior

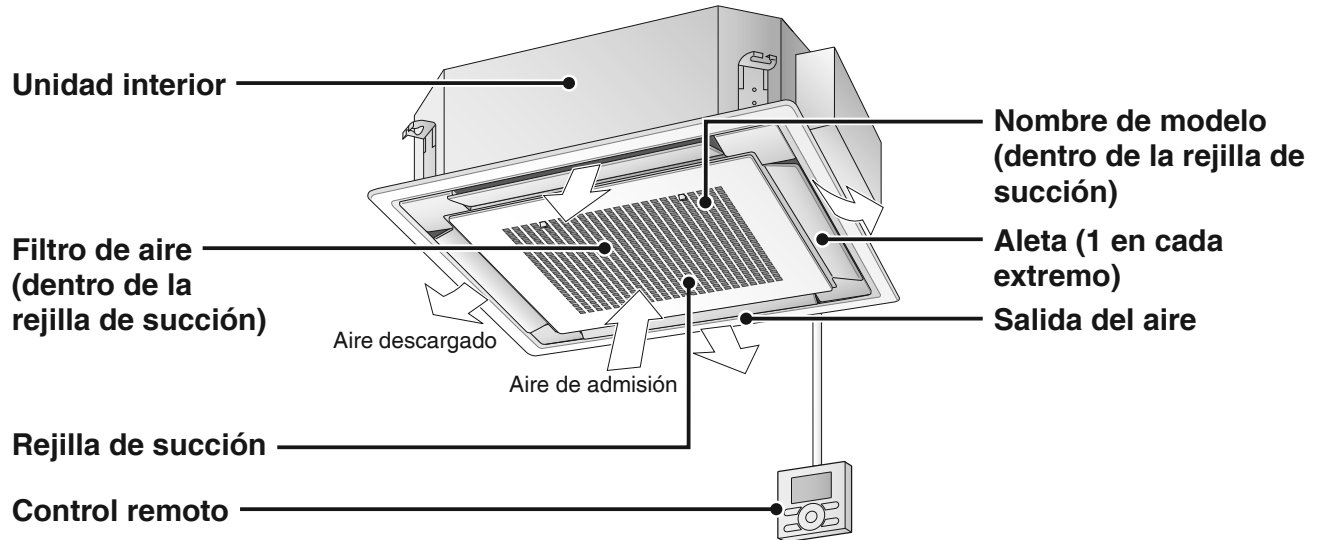

• El aspecto de la rejilla de succión y del control remoto puede diferir entre los diferentes modelos.

### Panel de decoración

Tipo A

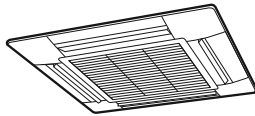

Tipo B

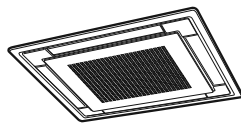

### Control remoto

Tipo A

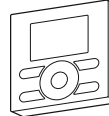

Tipo B

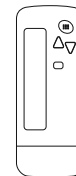

## Unidad exterior

• El aspecto de la unidad exterior de los distintos modelos podría diferir.

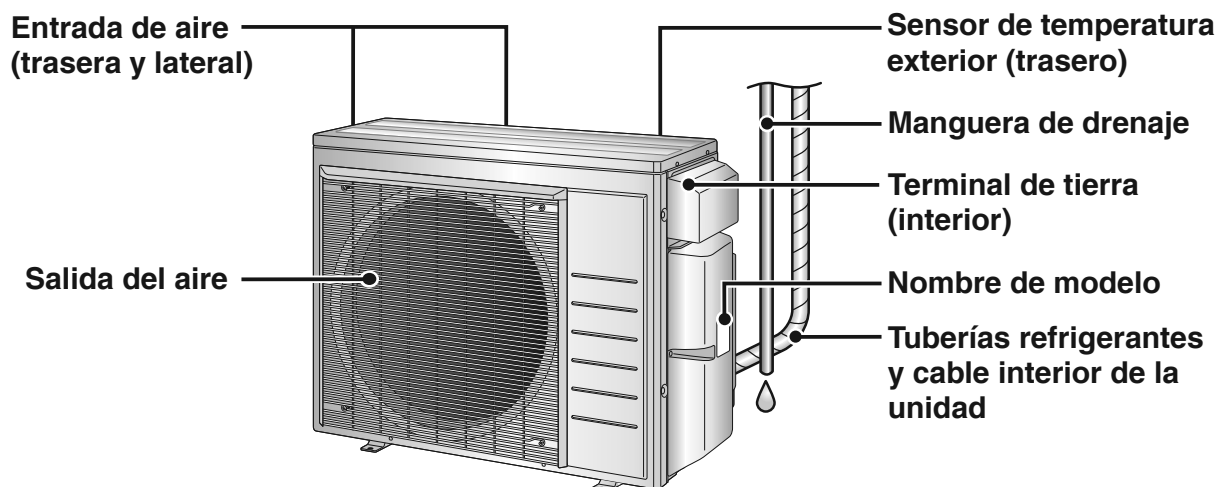

# Cuidados y limpieza

## ⚠ ADVERTENCIA

- Sólo se permite que un técnico cualificado realice el mantenimiento.
- Antes de realizar la limpieza, asegúrese de detener la operación de la unidad y de apagar el disyuntor.  
De lo contrario, se puede ocasionar una descarga eléctrica o lesiones.
- Póngase en contacto con una persona calificada con respecto a la fijación de accesorios y asegúrese de utilizar sólo accesorios especificados por el fabricante.  
Si un accesorio se monta incorrectamente, pueden ocurrir fugas de agua, una descarga eléctrica o un incendio.

## ⚠ PRECAUCIÓN

- Durante la limpieza, utilice un soporte sólido y estable y tenga cuidado de donde pisa.
- Asegúrese de apoyar firmemente la rejilla de succión con la mano al realizar las tareas de mantenimiento para evitar que se caiga.

## ■ Consulta rápida

### Limpieza de partes

#### Panel exterior y aletas

- Limpie las piezas con un paño suave.
- Cuando se dificulte eliminar las manchas, utilice agua o detergente neutro.
- Si las aletas están manchadas severamente, póngase en contacto con su concesionario y sustituya las aletas.

**Si está sucio**

#### Filtro de aire

- Aspire el polvo o lave el filtro.

Cuando la luz indicadora de tiempo de limpieza del filtro de aire del panel de decoración se encienda o cuando se muestre el mensaje "Tiempo de limpiar el filtro" en el control remoto de cable

▶ **Página 6**

#### Control remoto

- Límpielos con un paño suave.

**Si está sucio**

#### Rejilla de succión

- Límpielo con un paño suave y húmedo.

**Si está sucio** ▶ **Página 7,8**

### Avisos sobre la limpieza

**Durante la limpieza, no use ninguno de los siguientes productos:**

- Agua a una temperatura superior a 104°F (40°C)
- Líquidos volátiles como benceno, gasolina y disolvente
- Compuestos de pulido o insecticida líquido
- Materiales ásperos, como por ejemplo cepillos

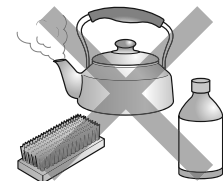

## ■ Limpieza del filtro de aire

Limpie el filtro de aire cuando la luz indicadora de tiempo de limpieza del filtro de aire del panel de decoración se encienda o cuando se muestre "Tiempo de limpiar el filtro" en el control remoto de cable.

- Si la unidad se instala en una habitación donde el contenido de impurezas del aire es alto, limpie el filtro con más frecuencia.
- Si se dificulta realizar la limpieza del filtro, sustituya el filtro de aire.

(El filtro de aire adicional se vende por separado).

### 1. Abra la rejilla de succión.

- Empuje las 2 presillas en dirección opuesta a usted y abra lentamente la rejilla de succión. (Para cerrar, realice los pasos a la inversa).

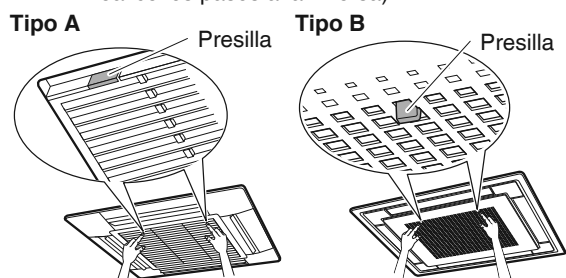

### 2. Retire el filtro de aire.

- Jale los controles del filtro de aire hacia abajo para desconectar los ganchos y retire el filtro de aire.

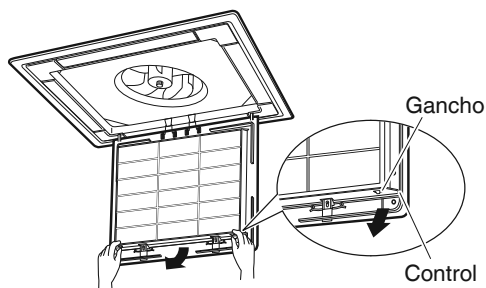

### 3. Limpie el filtro de aire con una aspiradora o lávelo con agua.

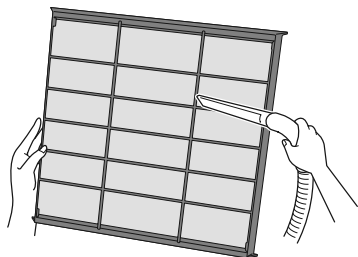

### Si el polvo no se limpia fácilmente

- Lave el filtro de aire con un cepillo suave y un detergente neutro y, a continuación, déjelo secar a la sombra.

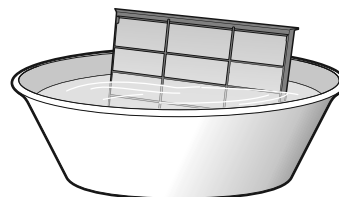

### 4. Vuelva a colocar el filtro de aire.

- 4-1 Enganche un extremo del filtro de aire en las salientes de la rejilla de succión.
- 4-2 Empuje el otro extremo del filtro de aire en su sitio.

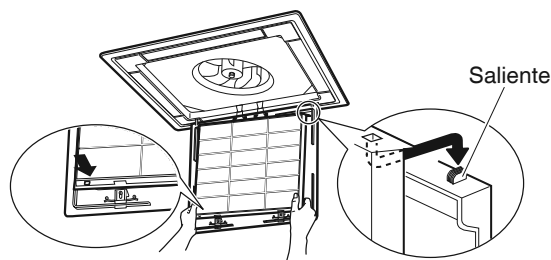

### 5. Cierre la rejilla de succión.

- Consulte el PASO 1.

### 6. Después de encender la alimentación, restaure la señal del filtro en conformidad con las instrucciones del manual de operación del control remoto de cable o del control remoto inalámbrico.

- La luz indicadora de tiempo de limpieza del filtro de aire del panel de decoración se apaga o desaparece el mensaje "Tiempo de limpiar el filtro" de la pantalla del control remoto de cable.

# Cuidados y limpieza

## ■ Limpieza de la rejilla de succión (para tipo A)

### 1. Abra la rejilla de succión.

- Empuje las 2 presillas en dirección opuesta a usted y abra lentamente la rejilla de succión. (Para cerrar, realice los pasos a la inversa).

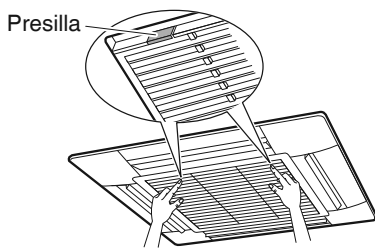

### 2. Retire la rejilla de succión.

- Abra la rejilla de succión hasta que esté a 45 grados hacia el techo y enseguida levántela hacia arriba.

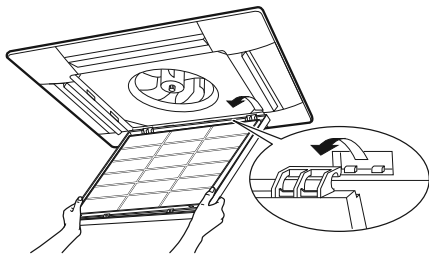

### 3. Retire el filtro de aire. ▶Página 6

### 4. Limpie la rejilla de succión.

Lave con un cepillo de cerdas suaves y detergente neutro o agua, y seque minuciosamente.



#### • Cuando esté muy sucio

Aplice directamente el tipo de detergente usado para los ventiladores de limpieza u hornos, espere aproximadamente 10 minutos y enseguida enjuague con agua.

### 5. Vuelva a colocar el filtro de aire. ▶Página 6

### 6. Vuelva a colocar la rejilla de succión.

- Consulte el PASO 2.

### 7. Cierre la rejilla de succión.

- Consulte el PASO 1.

## ■ Limpieza de la rejilla de succión (para tipo B)

### 1. Abra la rejilla de succión.

- Empuje las 2 presillas en dirección opuesta a usted y abra lentamente la rejilla de succión. (Para cerrar, realice los pasos a la inversa).

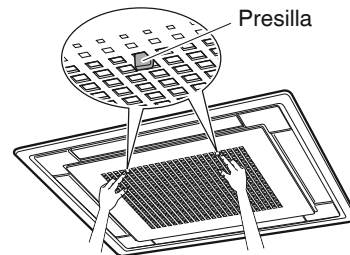

### 2. Retire la rejilla de succión.

- Abra la rejilla de succión de manera que cuelgue por las bisagras a 90 grados hacia el techo.
- Pellizque las presillas del cable hacia adentro como se muestra en la figura.

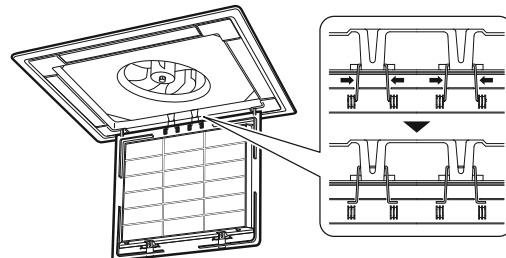

### 3. Retire el filtro de aire. ▶Página 6



## 4. Limpie la rejilla de succión.

Lave con un cepillo de cerdas suaves y detergente neutro o agua, y seque minuciosamente.



- **Cuando esté muy sucio**

Aplique directamente el tipo de detergente usado para los ventiladores de limpieza u hornos, espere aproximadamente 10 minutos y enseguida enjuague con agua.

## 5. Vuelva a colocar el filtro de aire. ▶Página 6

## 6. Vuelva a colocar la rejilla de succión.

- Consulte el PASO 2.

## 7. Cierre la rejilla de succión.

- Consulte el PASO 1.

### ■ Antes de períodos prolongados de desuso

#### 1. Opere el modo VENTILADOR por varias horas para secar el interior.

- Para iniciar la operación, consulte el manual de operación del control remoto.

#### 2. Después de paradas operativas, desactive el disyuntor del aire acondicionado de la habitación.

#### 3. Limpie el filtro de aire y vuelva a colocarlo.

#### 4. Para evitar fugas de la pila, extraiga las pilas del control remoto. (Sólo para el control remoto inalámbrico)

### ■ Se recomienda un mantenimiento periódico

- En ciertas condiciones operativas, el interior del aire acondicionado podría no funcionar correctamente después de varias temporadas de uso, causando un rendimiento deficiente. Se recomienda que un técnico cualificado realice periódicamente el mantenimiento.
- Para más información sobre el mantenimiento realizable por un técnico cualificado, contacte con el proveedor al cual adquirió el aire acondicionado.

**MEMO**



**GOODMAN MANUFACTURING COMPANY, L.P.**

5151 San Felipe, Suite 500  
Houston, TX 77056 USA

**DAIKIN INDUSTRIES, LTD.**

Head office:  
Umeda Center Bldg., 2-4-12, Nakazaki-Nishi,  
Kita-ku, Osaka, 530-8323 Japan

Tokyo office:  
JR Shinagawa East Bldg., 2-18-1, Konan,  
Minato-ku, Tokyo, 108-0075 Japan  
<http://www.daikin.com>



The two-dimensional bar code is a manufacturing code.

3P436084-1 M15B214 (1607) HIT